

GEBERIT ONE

FUNKCIONÁLIS KIALAKÍTÁS



DESIGN
MEETS
FUNCTION

GEBERIT ONE MOSDÓK

1

A mosdókagylók épp olyan egyediek, mint az őket használó emberek. A klasszikus, 48 cm-es kinyúlású Geberit ONE különféle formákban és alakzatokban áll rendelkezésre. A kínálatot a divatos színekben és felületekkel elérhető, hozzáillő fürdőszobabútorok teszik teljessé. Így mindenki megtalálhatja a szükségleteinek és design iránti igényeinek legjobban megfelelő megoldást.

KeraTect®

A klasszikus, 48 cm-es kinyúlású Geberit ONE mosdók kibővítik a változatos tervezési lehetőségeket a mosdóterületen.

A Geberit ONE mosdókagylók három változatban kaphatók: mosdóként, bútorba süllyeszthető mosdóként különböző méretekből, valamint pultra ültethető mosdóként két designváltozatban, szögletes és tálformájú kivitelben. A keskeny lefolyótechnológia minden modellnél egységes. Ez feleslegessé teszi a hagyományos szifonkivágást a mosdószekrényben, és több helyet biztosít a felső fiókban.

Minden kerámia a rendkívül sima és tartós KeraTect® speciális mázzal van bevonva, amely könnyen és hatékonyan tisztán tartható.

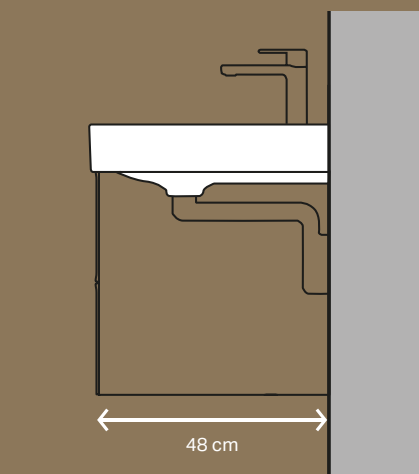

GEBERIT ONE
A klasszikus, 48 cm-es kinyúlású Geberit ONE mosdók további sokoldalú tervezési lehetőségeket kínálnak.

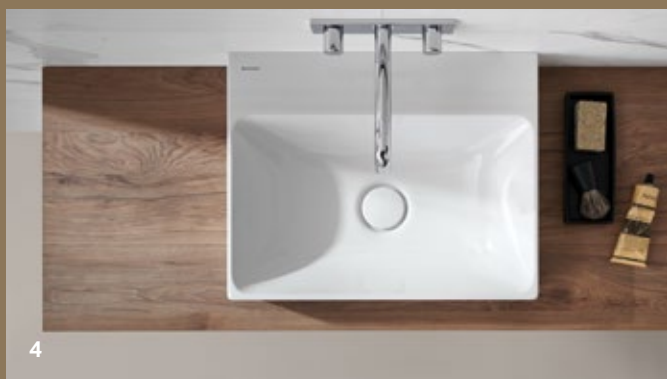

1 SlimRim bútorba süllyeszthető mosdó extra keskeny peremmel és széles oldalsó pakolófelületekkel. **2** Mosdókagyló magas peremmel és nagy belső medencével. **3** Az integrált fésűs szűrővel ellátott kerámia szelepfedél megbízhatóan felfogja a hajszálakat, és játszi könnyedséggel tisztán tartható. **4** Szögletes formatervezésű pultra ültethető mosdó. **5** Pultra ültethető mosdó keskeny peremmel, tálformájú kivitelben.

GEBERIT ONE FÜRDŐSZOBA- BÚTOROK

A 48 cm-es mélységgel rendelkező Geberit ONE fürdőszobabútorok a modern designt bőséges tárolóhellyel kombinálják.



1 A fiókok moduláris elosztóelemekkel rendszerezhetők.
2 A kiváló minőségű kihúzórendszer révén a fiókok finoman és csendesen gördülnek. A tökéletes átláthatóságról optimális LED fénycsíkok gondoskodnak.

GEBERIT ONE FÜRDŐSZOBA-BÚTORSZÍNEK ÉS FELÜLETEK

KORPUSZ, ELŐLAP ÉS MOSDÓPULT

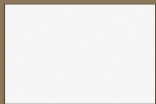

Fehér, festett,
magasfényű

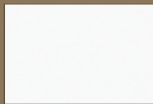

Fehér, festett,
matt

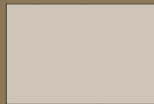

Homokszürke,
festett,
magasfényű

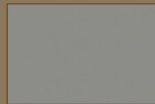

Greige, festett,
matt

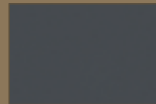

Láva, festett,
matt



Tölgy,
melaminos
faszerkezet



Hikoridió,
melaminos
faszerkezet

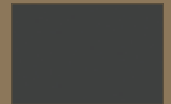

Fekete, matt

KŐANYAG MOSDÓPULT, KŐANYAG BURKOLAT

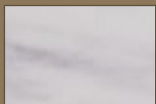

Márványhatású,
fehér, matt,
kőanyag



Márványhatású,
fekete, matt,
kőanyag



A Geberit ONE fürdőszobabútor-választéka a mosdóterület számára tervezési lehetőségek széles skáláját nyújtja. A helytakarékos lefolyótechnológia feleslegessé teszi a szifonkivágást a mosdószekrény felső fiókjában, és több tárolóhelyet biztosít. Az okos kihúzómechanizmus a fiókok csendes gördülését, illetve lágy nyílását és záródását garantálja. Ezenfelül a finombeállítást is megkönnyíti. A pultra ültethető mosdókhoz való termékválasztékot mosdópultok egészítik ki, még tovább bővítve a sokszínű kialakítási lehetőségeket. A mosdókagylók nemcsak középen, hanem aszimmetrikusan is elhelyezhetők. A bútorok ötféle festett és kétféle fahatású felülettel kaphatók.



↑
MOSDÓSZEKRÉNY
két fiókkal.



↑
MOSDÓSZEKRÉNY
pultra ültethető mosdókhoz
alkalmas mosdópulttal.



↑
MOSDÓPULT
MOSDÓSZEKRÉNNYEL
a mosdó és a mosdószekrény
aszimmetrikus elrendezéséhez.



↑
MOSDÓPULT
pultra ültethető mosdókhoz.



Lágy irányfény a fürdőszoba
éjszakai meglátogatásához



Fokozatmentesen
szabályozható fényerő



Vakításmentes világítás

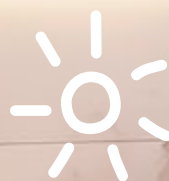

GEBERIT ONE TÜKRÖS SZEKRÉNYEK COMFORTLIGHT VILÁGÍTÁSSAL

A ComfortLight világítással rendelkező Geberit ONE tükrös szekrények mindegyike olyan világítási helyzeteket nyújt, amelyek tökéletesen illeszkednek a fürdőszoba használójának mindennapi teendőihez: ragyogó, kristálytisztá és éltető a nap kezdetén, lágy és simogató a lefekvést megelőzően, éjszaka pedig mint irányfény diszkrét és nyugalmat sugárzó. Az egyszerű kezelésnek köszönhetően gyerekjáték kiválasztani a személyes bioritmushoz igazodó ideális világításfajtát.

Az integrált világítási koncepció a Geberit ONE tükrös szekrények egyik csúcspontja. Négy különböző, harmonikusan összehangolt fényforrás biztosítja a valódi tükörképet, zavaró árnyékok nélkül. A Geberit-csapat átfogó fejlesztési munkájához a természetes fény szolgált mintául - a tiszta és éltető déli fénytől a nyugtató naplementén át a hangulatos gyertyafényig.

A fény vezérlése fokozatmentes fényerő-szabályozást tesz lehetővé, és intuitív módon kezelhető. A világosabb fény automatikusan hűvösebb, a sötétebb fény pedig melegebb árnyalatúvá válik. A fényerő és a fényszín ily módon igazodik a fürdőszoba használójának igényeihez. Ezáltal a Geberit Design Meets Function alapelveinek tipikus mintapéldája.



↑
IRÁNYFÉNY

Lágy fény, amely éjszaka megmutatja a mosdóhoz vezető utat, és megkönnyíti az újbóli elalvást.



↑
GYERTYAFÉNY

Diszkrét, meleg világítás a fürdőszobában töltött pihentető órákhoz.



↑
NORMÁL FÉNY

Vakításmentes fény a mindennapi rutin lebonyolításához a mosdónál.



↑
FÉNY MUNKAVÉGZÉSHEZ

Élénk és kristálytisztá megvilágítás az intenzív szépségápoláshoz.



A ComfortLight világítással rendelkező Geberit ONE tükrös szekrények változatai sokrétű lehetőségeket kínálnak ahhoz, hogy a fürdőszoba-berendezés összeállítása teljes mértékben az ízlés és a személyes preferenciák alapján valósuljon meg. Falba süllyesztett beépítésnél a tárolóhely az előfalba kerül. Ez nagyobb mozgásszabadságot ad a mosdóterületen, és tiszta, rendezett megjelenést biztosít. A hagyományosan felfüggeszthető, fal előtti típusok ugyancsak nagyon keskeny kialakításúak. Különösebb előkészítés nélkül bármely fürdőszobában felszerelhetők. A teljes felületén tükrös ajtók láthatatlanul elrejtik a szekrény belsejében lévő összes kozmetikai terméket.

GEBERIT ONE TÜKRÖS SZEKRÉNYEK



INGYENESEN LETÖLTHETŐ



A Geberit Home App alkalmazással a világítás beállításai okostelefonon elvégezhetők. Idővezérelt beállítások is lehetségesek, például nappali vagy éjszakai időszaktól függően a bekapcsoláskor felgyúló különböző hangulatú fények előre beprogramozhatók.

DESIGN

Valamennyi Geberit ONE tükrös szekrény keret és fogantyú nélküli tükrös ajtói lebegő hatást kelteve vannak felerősítve. A tükrös szekrények teljesen zártak, vagy alul egy nyitott polccal rendelkeznek. A keret és a külső burkolat fehérben vagy eloxált alumíniumból kapható.

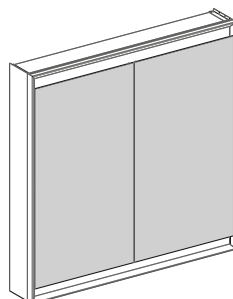

Teljesen tükrös

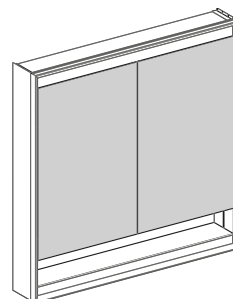

Nyitott polccal

TELEPÍTÉSI LEHETŐSÉGEK

Előregyártott szerelőelemmel történő beépítés esetén a tükrös szekrény az előfalba integrálható. Így a tükörfelület szinte belesimul a fal síkjába. Ezenkívül még hagyományosan felfüggeszthető, fal előtti modellek is rendelkezésre állnak, amelyek bármilyen fürdőszobában felszerelhetők.

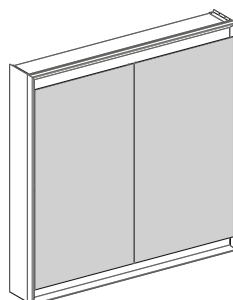

Fal elé történő felszerelés

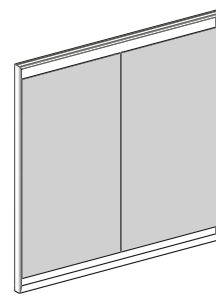

Falba történő beépítés



1 Lebegően könnyű, tükrös ajtók fogantyú nélkül. **2** A felső részen, könnyen hozzáférhetően egy borotvához vagy hajszárítóhoz alkalmas elektromos csatlakozóaljzat van beépítve. **3** A megvilágított, polcként funkcionáló bemélyedés tökéletes tárolóhelyet biztosít a mindennap használatos piperecikkeknek. **4** Magasságban fokozatmentesen állítható üvegpolc.



MŰKÖDTETŐLAP
Geberit Sigma50.



Peremmentes
WC-kerámia



Innovatív TurboFlush
öblítés



QuickRelease
gyorskioldós funkció



Utólag is bontás nélkül
állítható magasság



Rejtett fali rögzítés



Lecsapódásmentes
WC-ülőkő



4,5 literes öblítés



Szabadon tisztítható
padló



GEBERIT ONE WC ÉS BIDÉ

KÖNNYEDÉN TISZTÁN TARTHATÓ

A Geberit ONE WC-t sokkal könnyebben tisztán lehet tartani, mint a hagyományos WC-csészéket. Így az ügyfelek minden tisztaságra és higiéniaira vonatkozó igényének meg tud felelni. Ez nagy előny, mert a fogyasztók 90 %-a számára ez a legfontosabb kérdés. A Geberit ONE öblítőperem nélküli WC-kerámia a Geberit által kifejlesztett TurboFlush technológiával rendelkezik. Aszimmetrikus belső geometriája, az oldalsó vízbevezetés és a víz optimalizált áramlása a WC alapos és csendesebb kiöblítését teszi lehetővé. A kerámia külleme is igazán tetszetős, zárt formatervének és a rejtett rögzítési pontoknak köszönhetően. A WC-ülőke és a fedél külön-külön, vagy együtt is egy mozdulattal eltávolítható, az egyszerű takarítás érdekében.



KeraTect®



RUGALMASSÁG



INTEGRÁLT MAGASSÁGÁLLÍTÁS

Az új szereléstechnika felfelé 3 cm, lefelé 1 cm magasságbeállítást tesz lehetővé utólag, amennyiben a vásárló későbbi élethelyzete ezt megkívánná.



QUICKRELEASE FUNKCIÓ

Egyszerűen, szerszám nélkül levehető WC-ülőke és -fedél.

GEBERIT ONE FALI MOSDÓCSAPTELEP, KEREK DESIGN, FALRA SZERELHETŐ KIVITEL

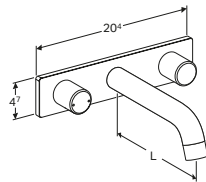

ÚJ

Tulajdonságok

Fali mosdócsaptelep, két fogantyús-külső keverővel, bal oldali fogantyú a hőmérséklet beállításához, jobb oldali a kifolyó vízmennyiség beállításához, térfogatáram korlátozás vízszugár-szabályzóval, beépített visszacsapó szeleppel, 57 / 54 cm-es csatlakozó tömlőkkel

Alkalmazási célok

Vezetékes vízhez, Geberit ONE mosdóhoz és ONE fali csaptelephez való szerelőelemekbe történő beépítéshez, rövidített kivitelű Geberit ONE mosdókkal való használatra, hideg és meleg víz csatlakozással, 10-60 mm burkolatvastagsághoz

Cikkszám	Szín / felület	L/hossz [cm]	Listaár [Ft]
116.460.14.1*	Matt fekete, easy-to-clean bevonat	16,5	378 215
116.460.21.1	Fényes króm	16,5	261 662

*Elérhető: 2023.07.01

GEBERIT ONE MOSDÓ CSAPTELEP SZÖGLETES DESIGN, FALRA SZERELHETŐ KIVITEL

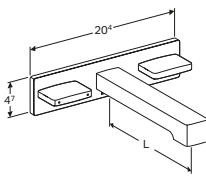

ÚJ

Tulajdonságok

Fali mosdócsaptelep, két fogantyús-külső keverővel, bal oldali fogantyú a hőmérséklet beállításához, jobb oldali a kifolyó vízmennyiség beállításához, térfogatáram korlátozás vízszugár-szabályzóval, beépített visszacsapó szeleppel, 57 / 54 cm-es csatlakozó tömlőkkel

Alkalmazási célok

Vezetékes vízhez, Szövegcsere: Geberit ONE mosdóhoz és ONE fali csaptelephez való szerelőelemekbe történő beépítéshez, rövidített kivitelű Geberit ONE mosdókkal való használatra, hideg és meleg víz csatlakozással, 10-60 mm burkolatvastagsághoz

Cikkszám	Szín / felület	L/hossz [cm]	Listaár [Ft]
116.461.14.1*	Matt fekete, easy-to-clean bevonat	18	378 215
116.461.21.1	Fényes króm	18	261 662

*Elérhető: 2023.07.01

GEBERIT ONE MOSDÓ CSAPTELEP KEREK DESIGN, FALRA SZERELHETŐ KIVITEL

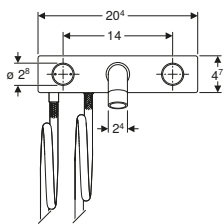

ÚJ

Tulajdonságok

Fali mosdócsaptelep, két fogantyús-külső keverővel, bal oldali fogantyú a hőmérséklet beállításához, jobb oldali a kifolyó vízmennyiség beállításához, térfogatáram korlátozás vízszugár-szabályzóval, beépített visszacsapó szeleppel, 105,5 cm-es csatlakozó tömlőkkel

Alkalmazási célok

Vezetékes vízhez, Geberit mosdó szerelőelemekbe történő beépítéshez, amely Geberit ONE fali csaptelephez való falsík alatti vezérlődobozzal rendelkezik, hideg és meleg víz csatlakozással, 10-60 mm burkolatvastagsághoz

Cikkszám	Szín / felület	L/hossz [cm]	Listaár [Ft]
116.462.14.1*	Matt fekete, easy-to-clean bevonat	16,5	378 215
116.462.21.1	Fényes króm	16,5	261 662
116.464.14.1*	Matt fekete, easy-to-clean bevonat	18	403 488
116.464.21.1	Fényes króm	18	286 935

*Elérhető: 2023.07.01

GEBERIT ONE MOSDÓ CSAPTELEP SZÖGLETES DESIGN, FALRA SZERELHETŐ KIVITEL

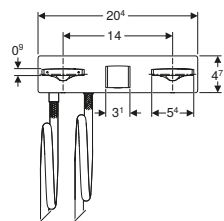

ÚJ

Tulajdonságok

Fali mosdócsaptelep, két fogantyús-külső keverővel, bal oldali fogantyú a hőmérséklet beállításához, jobb oldali a kifolyó vízmennyiség beállításához, térfogatáram korlátozás vízszugár-szabályzóval, beépített visszacsapó szeleppel, 105,5 cm-es csatlakozó tömlőkkel

Alkalmazási célok

Vezetékes vízhez, Geberit ONE mosdóhoz és ONE fali csaptelephez való szerelőelemekbe történő beépítéshez, rövidített kivitelű Geberit ONE mosdókkal való használatra, hideg és meleg víz csatlakozással, 10-60 mm burkolatvastagsághoz

Cikkszám	Szín / felület	L/hossz [cm]	Listaár [Ft]
116.463.14.1*	Matt fekete, easy-to-clean bevonat	16,5	378 215
116.463.21.1	Fényes króm	16,5	261 662
116.465.14.1*	Matt fekete, easy-to-clean bevonat	18	403 488
116.465.21.1	Fényes króm	18	286 935

*Elérhető: 2023.07.01

GEBERIT ONE MOSDÓ LEBEGŐ DESIGN, HÁTSÓ KIFOLYÁSÚ, RÖVIDÍTETT KIVITEL

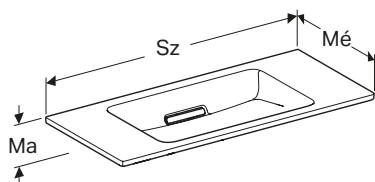

ÚJ

Tulajdonságok

Vízszintes lefolyónyílás, keskeny perem, rövidített kivitel, falsík alatti szifon, lebegő kialakítás, szabad kifolyás, megfelel a KRINKO ajánlásainak

Cikkszám	Szín / felület	Csaplyuk	Túlfolyó	Sz [cm]	Ma [cm]	Mé [cm]	Listaár [Ft]
Sz / Szélesség: 90 cm							
500.390.01.1	Mosdó: fehér / KeraTect Takarólap: fényes króm	Nélkül	Nélkül	90	13	40	207 908
500.390.01.2	Mosdó: fehér / KeraTect Takarólap: szálcsiszolt króm	Nélkül	Nélkül	90	13	40	207 908
500.390.01.3	Mosdó: fehér / KeraTect Takarólap: fényes fehér	Nélkül	Nélkül	90	13	40	202 955
Sz / Szélesség: 120 cm							
500.392.01.1	Mosdó: fehér / KeraTect Takarólap: fényes króm	Nélkül	Nélkül	120	13	40	297 006
500.392.01.2	Mosdó: fehér / KeraTect Takarólap: szálcsiszolt króm	Nélkül	Nélkül	120	13	40	297 006
500.392.01.3	Mosdó: fehér / KeraTect Takarólap: fényes fehér	Nélkül	Nélkül	120	13	40	292 061

GEBERIT ONE MOSDÓ SZEKRÉNYHEZ, HÁTSÓ KIFOLYÁSÚ, RÖVIDÍTETT KIVITEL

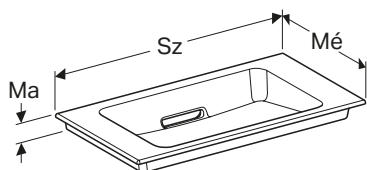

ÚJ

Tulajdonságok

Vízszintes lefolyónyílás, Keskeny perem, rövidített kivitel, falsík alatti szifon, falsík alatti elzárószelep

Alkalmazási célok

Mosdószekrényekbe történő beépítéshez

Cikkszám	Szín / felület	Csaplyuk	Túlfolyó	Sz [cm]	Ma [cm]	Mé [cm]	Listaár [Ft]
Sz / Szélesség: 75 cm							
500.391.01.1	Mosdó: fehér / KeraTect Takarólap: fényes króm	Nélkül	Rejtett	75	13	40	148 507
500.391.01.2	Mosdó: fehér / KeraTect Takarólap: szálcsiszolt króm	Nélkül	Rejtett	75	13	40	148 507
500.391.01.3	Mosdó: fehér / KeraTect Takarólap: fényes fehér	Nélkül	Rejtett	75	13	40	143 553
Sz / Szélesség: 90 cm							
500.395.01.1	Mosdó: fehér / KeraTect Takarólap: fényes króm	Nélkül	Rejtett	90	13	40	183 166
500.395.01.2	Mosdó: fehér / KeraTect Takarólap: szálcsiszolt króm	Nélkül	Rejtett	90	13	40	183 166
500.395.01.3	Mosdó: fehér / KeraTect Takarólap: fényes fehér	Nélkül	Rejtett	90	13	40	178 195
Sz / Szélesség: 105 cm							
500.396.01.1	Mosdó: fehér / KeraTect Takarólap: fényes króm	Nélkül	Rejtett	105	13	40	222 761
500.396.01.2	Mosdó: fehér / KeraTect Takarólap: szálcsiszolt króm	Nélkül	Rejtett	105	13	40	222 761
500.396.01.3	Mosdó: fehér / KeraTect Takarólap: fényes fehér	Nélkül	Rejtett	105	13	40	217 815

GEBERIT ONE MOSDÓ SZEKRÉNYHEZ, HÁTSÓ KIFOLYÁSÚ

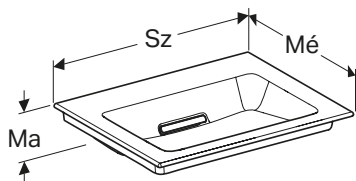

ÚJ

Tulajdonságok

Vízszintes lefolyónyílás, keskeny perem, láthatatlan túlfolyó funkció, működtetés húzóráddal, beépített szűrővel, higiénikus az optimális áramlásnak köszönhetően

Alkalmazási célok

Mosdószekekbe történő beépítéshez

Cikkszám	Szín / felület	Csaplyuk	Túlfolyó	Sz [cm]	Ma [cm]	Mé [cm]	Listaár [Ft]
Sz / Szélesség: 60 cm							
505.001.00.1	Mosdó: fehér / KeraTect Takarólap: fényes fehér	Nélkül	Nélkül	60	13	48	191 136
505.002.00.1	Mosdó: fehér / KeraTect Takarólap: fényes fehér	Középen	Nélkül	60	13	48	191 136
Sz / Szélesség: 75 cm							
505.003.00.1	Mosdó: fehér / KeraTect Takarólap: fényes fehér	Nélkül	Nélkül	75	13	48	249 950
505.004.00.1	Mosdó: fehér / KeraTect Takarólap: fényes fehér	Középen	Nélkül	75	13	48	249 950
Sz / Szélesség: 90 cm							
505.005.00.1	Mosdó: fehér / KeraTect Takarólap: fényes fehér	Nélkül	Nélkül	90	13	48	298 960
505.006.00.1	Mosdó: fehér / KeraTect Takarólap: fényes fehér	Középen	Nélkül	90	13	48	298 960
Sz / Szélesség: 105 cm							
505.014.00.1	Mosdó: fehér / KeraTect Takarólap: fényes fehér	Nélkül	Nélkül	105	13	48	331 307
505.015.00.1	Mosdó: fehér / KeraTect Takarólap: fényes fehér	Középen	Nélkül	105	13	48	331 307
Sz / Szélesség: 120 cm							
505.016.00.1	Mosdó: fehér / KeraTect Takarólap: fényes fehér	Nélkül	Nélkül	120	13	48	395 993
505.017.00.1	Mosdó: fehér / KeraTect Takarólap: fényes fehér	Középen	Nélkül	120	13	48	395 993

GEBERIT ONE MOSDÓ SZEKRÉNYHEZ, HÁTSÓ KIFOLYÁSÚ, TÁROLÓHELYVEL

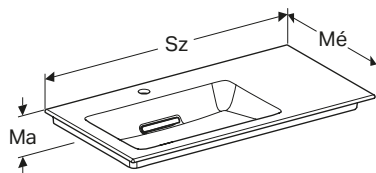

ÚJ

Tulajdonságok

Vízszintes lefolyónyílás, keskeny perem, láthatatlan túlfolyó funkció, működtetés húzóráddal, beépített szűrővel, higiénikus az optimális áramlásnak köszönhetően

Alkalmazási célok

Mosdószekekbe történő beépítéshez

Cikkszám	Szín / felület	Csaplyuk	Túlfolyó	Lerakófelület	Sz [cm]	Ma [cm]	Mé [cm]	Listaár [Ft]
Sz / Szélesség: 90 cm								
505.007.00.1	Mosdó: fehér / KeraTect Takarólap: fényes fehér	Bal	Nélkül	Jobb	90	13,1	48	313 659
505.008.00.1	Mosdó: fehér / KeraTect Takarólap: fényes fehér	Nélkül	Nélkül	Jobb	90	13,1	48	313 659
505.009.00.1	Mosdó: fehér / KeraTect Takarólap: fényes fehér	Jobb	Nélkül	Bal	90	13,1	48	313 659
505.013.00.1	Mosdó: fehér / KeraTect Takarólap: fényes fehér	Nélkül	Nélkül	Bal	90	13,1	48	313 659

GEBERIT ONE MOSDÓ, HÁTSÓ KIFOLYÁSÚ

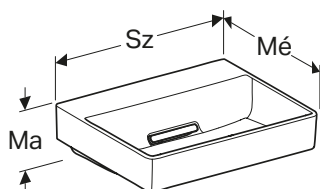

ÚJ

Tulajdonságok

Mosdószekeřnyel kombinálható, vízszintes lefolyónyílás, láthatatlan túlfolyó funkció, működtetés húzóúddal, beépített szűrővel, higiénikus az optimális áramlásnak köszönhetően

Cikkszám	Szín / felület	Csaplyuk	Túlfolyó	Rögzítési pontok	Sz [cm]	Ma [cm]	Mé [cm]	Listaár [Ft]
Sz / Szélesség: 50 cm								
505.018.00.1	Mosdó: fehér / KeraTect Takarólap: fényes fehér	Nélkül	Nélkül	2	50	14,2	41	163 691
505.019.00.1	Mosdó: fehér / KeraTect Takarólap: fényes fehér	Középen	Nélkül	2	50	14,2	41	163 691
Sz / Szélesség: 60 cm								
505.034.00.1	Mosdó: fehér / KeraTect Takarólap: fényes fehér	Középen	Nélkül	2	60	14,2	48	180 353
Sz / Szélesség: 75 cm								
505.035.00.1	Mosdó: fehér / KeraTect Takarólap: fényes fehér	Nélkül	Nélkül	2	75	14,2	48	239 168
505.036.00.1	Mosdó: fehér / KeraTect Takarólap: fényes fehér	Középen	Nélkül	2	75	14,2	48	239 168
Sz / Szélesség: 90 cm								
505.037.00.1	Mosdó: fehér / KeraTect Takarólap: fényes fehér	Nélkül	Nélkül	4	90	14,2	48	288 177
505.038.00.1	Mosdó: fehér / KeraTect Takarólap: fényes fehér	Középen	Nélkül	4	90	14,2	48	288 177
Sz / Szélesség: 105 cm								
505.045.00.1	Mosdó: fehér / KeraTect Takarólap: fényes fehér	Nélkül	Nélkül	4	105	14,2	48	320 525
505.046.00.1	Mosdó: fehér / KeraTect Takarólap: fényes fehér	Középen	Nélkül	4	105	14,2	48	320 525
Sz / Szélesség: 120 cm								
505.047.00.1	Mosdó: fehér / KeraTect Takarólap: fényes fehér	Nélkül	Nélkül	4	120	14,2	48	385 211
505.048.00.1	Mosdó: fehér / KeraTect Takarólap: fényes fehér	Középen	Nélkül	4	120	14,2	48	385 211
505.049.00.1	Mosdó: fehér / KeraTect Takarólap: fényes fehér	Bal és jobb	Nélkül	4	120	14,2	48	385 211

GEBERIT ONE PULTRA ÜLTETHETŐ MOSDÓ, NÉGYSZÖGLETES, HÁTSÓ KIFOLYÁSÚ

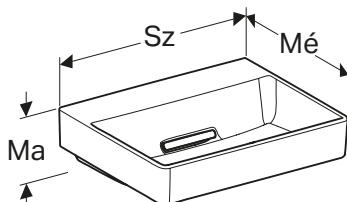

ÚJ

Tulajdonságok

Vízszintes lefolyónyílás, láthatatlan túlfolyó funkció, működtetés húzóúddal, beépített szűrővel, higiénikus az optimális áramlásnak köszönhetően, a mosdó alsó és hátsó oldala csiszolt felületű

Alkalmazási célok

Mosdószekeřnyekbe történő beépítéshez

Cikkszám	Szín / felület	Csaplyuk	Túlfolyó	Rögzítési pontok	Sz [cm]	Ma [cm]	Mé [cm]	Listaár [Ft]
Sz / Szélesség: 50 cm								
505.023.00.1	Mosdó: fehér / KeraTect Takarólap: fényes fehér	Nélkül	Nélkül	2	50	14,2	41	174 473
505.024.00.1	Mosdó: fehér / KeraTect Takarólap: fényes fehér	Középen	Nélkül	2	50	14,2	41	174 473
505.025.00.1	Mosdó: fehér matt Takarólap: fényes fehér	Nélkül	Nélkül	2	50	14,2	41	198 978
505.026.00.1	Mosdó: fehér matt Takarólap: fényes fehér	Középen	Nélkül	2	50	14,2	41	198 978

GEBERIT ONE MOSDÓ, HÁTSÓ KIFOLYÁSÚ, TÁROLÓHELYVEL

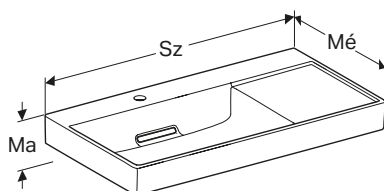

ÚJ

Tulajdonságok

Mosdószekekrénnyel kombinálható, vízszintes lefolyónyílás, láthatatlan túlfolyó funkció, működtetés húzóráddal, beépített szűrővel, higiénikus az optimális áramlásnak köszönhetően

Cikkszám	Szín / felület	Csaplyuk	Túlfolyó	Lerakó- felület	Rögzítési pontok	Sz [cm]	Ma [cm]	Mé [cm]	Listaár [Ft]
Sz / Szélesség: 90 cm									
505.039.00.1	Mosdó: fehér / KeraTect Takarólap: fényes fehér	Bal	Nélkül	Jobb	2	90	14,2	48	303 863
505.042.00.1	Mosdó: fehér / KeraTect Takarólap: fényes fehér	Nélkül	Nélkül	Jobb	2	90	14,2	48	303 863
505.043.00.1	Mosdó: fehér / KeraTect Takarólap: fényes fehér	Jobb	Nélkül	Bal	2	90	14,2	48	303 863
505.044.00.1	Mosdó: fehér / KeraTect Takarólap: fényes fehér	Nélkül	Nélkül	Bal	2	90	14,2	48	303 863

GEBERIT ONE PULTRA ÜLTETHETŐ MOSDÓ, TÁLFORMÁJÚ, HÁTSÓ KIFOLYÁSÚ

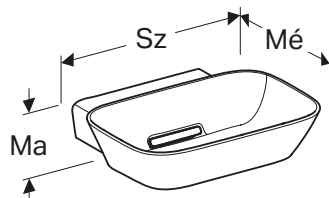

ÚJ

Tulajdonságok

Vízszintes lefolyónyílás, láthatatlan túlfolyó funkció, működtetés húzóráddal, beépített szűrővel, higiénikus az optimális áramlásnak köszönhetően, a mosdó alsó és hátsó oldala csiszolt felületű

Alkalmazási célok

Mosdószekekrényekbe történő beépítéshez

Cikkszám	Szín / felület	Csaplyuk	Túlfolyó	Sz [cm]	Ma [cm]	Mé [cm]	Listaár [Ft]
Sz / Szélesség: 50 cm							
505.050.00.1	Mosdó: fehér / KeraTect Takarólap: fényes fehér	Nélkül	Nélkül	50	42,5	31,5	201 918
505.051.00.1	Mosdó: fehér / KeraTect Takarólap: fényes fehér	Középen	Nélkül	50	42,5	31,5	201 918
505.052.00.1	Mosdó: fehér matt Takarólap: fényes fehér	Nélkül	Nélkül	50	42,5	31,5	226 423
505.053.00.1	Mosdó: fehér matt Takarólap: fényes fehér	Középen	Nélkül	50	42,5	31,5	226 423

GEBERIT ONE MOSDÓ, ALSÓSZEKRÉNYHEZ

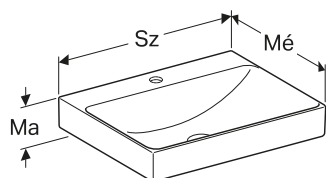

Tulajdonságok

Mosdószekrényekbe történő beépítéshez, függőleges lefolyónyílás

Cikkszám	Szín / felület	Csaplyuk	Túlfolyó	Sz [cm]	Ma [cm]	Mé [cm]	Listaár [Ft]
Sz / Szélesség: 50 cm							
505.020.01.6	Fehér / KeraTect	Középen	Nélkül	50	14	40	93 605
505.021.01.6	Fehér / KeraTect	Nélkül	Nélkül	50	14	40	93 605
Sz / Szélesség: 60 cm							
505.020.01.1	Fehér / KeraTect	Középen	Nélkül	60	14	48	108 367
505.021.01.1	Fehér / KeraTect	Nélkül	Nélkül	60	14	48	108 367
Sz / Szélesség: 75 cm							
505.020.01.2	Fehér / KeraTect	Középen	Nélkül	75	14	48	162 564
505.021.01.2	Fehér / KeraTect	Nélkül	Nélkül	75	14	48	162 564
Sz / Szélesség: 90 cm							
505.020.01.3	Fehér / KeraTect	Középen	Nélkül	90	14	48	206 889
505.021.01.3	Fehér / KeraTect	Nélkül	Nélkül	90	14	48	206 889
Sz / Szélesség: 105 cm							
505.020.01.4	Fehér / KeraTect	Középen	Nélkül	105	14	48	236 452
505.021.01.4	Fehér / KeraTect	Nélkül	Nélkül	105	14	48	236 452
Sz / Szélesség: 120 cm							
505.020.01.5	Fehér / KeraTect	Középen	Nélkül	120	14	48	295 565
505.021.01.5	Fehér / KeraTect	Nélkül	Nélkül	120	14	48	295 565
505.022.01.5	Fehér / KeraTect	Bal és jobb	Nélkül	120	14	48	295 565

GEBERIT ONE MOSDÓ, ALSÓSZEKRÉNYHEZ

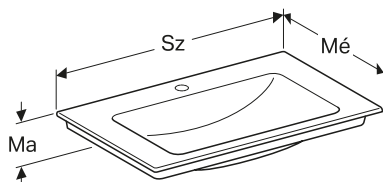

Tulajdonságok

Mosdószekrényekbe történő beépítéshez, vékony perem, függőleges lefolyónyílás

Cikkszám	Szín / felület	Csaplyuk	Túlfolyó	Lerakófelület	Sz [cm]	Ma [cm]	Mé [cm]	Listaár [Ft]
Sz / Szélesség: 60 cm								
505.010.01.1	Fehér / KeraTect	Középen	Nélkül	Kétoldalas	60	14	48	118 226
505.011.01.1	Fehér / KeraTect	Nélkül	Nélkül	Kétoldalas	60	14	48	118 226
Sz / Szélesség: 75 cm								
505.010.01.2	Fehér / KeraTect	Középen	Nélkül	Kétoldalas	75	14	48	172 423
505.011.01.2	Fehér / KeraTect	Nélkül	Nélkül	Kétoldalas	75	14	48	172 423
Sz / Szélesség: 90 cm								
505.010.01.3	Fehér / KeraTect	Középen	Nélkül	Kétoldalas	90	14	48	216 748
505.011.01.3	Fehér / KeraTect	Nélkül	Nélkül	Kétoldalas	90	14	48	216 748
Sz / Szélesség: 105 cm								
505.010.01.4	Fehér / KeraTect	Középen	Nélkül	Kétoldalas	105	14	48	246 298
505.011.01.4	Fehér / KeraTect	Nélkül	Nélkül	Kétoldalas	105	14	48	246 298
Sz / Szélesség: 120 cm								
505.010.01.5	Fehér / KeraTect	Középen	Nélkül	Kétoldalas	120	14	48	305 411
505.011.01.5	Fehér / KeraTect	Nélkül	Nélkül	Kétoldalas	120	14	48	305 411

GEBERIT ONE PULTRA ÜLTETHETŐ MOSDÓ, SZÖGLETES

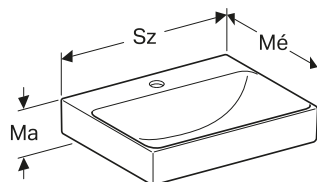

Tulajdonságok

Mosdópultra való szereléshez, a mosdó alsó és hátsó oldala csiszolt felületű, függőleges lefolyónyílás

Cikkszám	Szín / felület	Csaplyuk	Túlfolyó	Sz [cm]	Ma [cm]	Mé [cm]	Listaár [Ft]
Sz / Szélesség: 50 cm							
505.030.01.6	Fehér / KeraTect	Középen	Nélkül	50	14	40	103 451
505.031.01.6	Fehér / KeraTect	Nélkül	Nélkül	50	14	40	103 451

GEBERIT ONE PULTRA ÜLTETHETŐ MOSDÓ, TÁLFORMÁJÚ

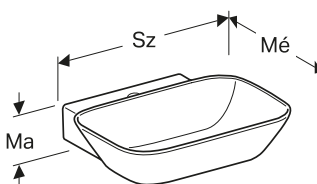

Tulajdonságok

Mosdópultra való szereléshez, a mosdó alsó és hátsó oldala csiszolt felületű, függőleges lefolyónyílás

Cikkszám	Szín / felület	Csaplyuk	Túlfolyó	Sz [cm]	Ma [cm]	Mé [cm]	Listaár [Ft]
Sz / Szélesség: 50 cm							
505.040.01.6	Fehér / KeraTect	Nélkül	Nélkül	50	14	42,5	128 072
505.041.01.6	Fehér / KeraTect	Középen	Nélkül	50	14	42,5	128 072

GEBERIT ONE LEFOLYÓ PANEL FÉSŰ BETÉTTTEL, MÁGNESES RÖGZÍTÉSSEL



ÚJ

Cikkszám	Szín / felület	Listaár [Ft]
505.082.14.1	Fekete matt	33 596
505.082.21.1	Fényes króm	34 310
505.082.GH.1	Krómozott szálcsiszolt	34 310
245.451.11.1	Alpin fehér	34 310

GEBERIT ONE DESIGN SZIFONTAKARÓ

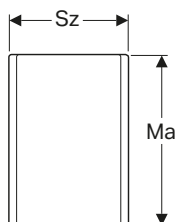

ÚJ

Cikkszám	Szín / felület	Sz [cm]	Ma [cm]	Mé [cm]	Listaár [Ft]
505.058.01.1	Fehér / Porszórt rozsdamentes acél	7,8	20	6,5	29 407
505.058.21.1	Fényes króm	7,8	20	6,5	29 407

GEBERIT ONE ALSÓ SZEKRÉNY MOSDÓHOZ, EGY FIÓKKAL

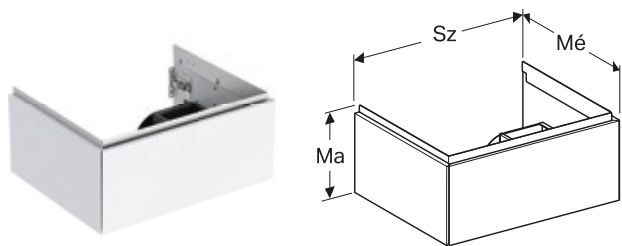

Tulajdonságok

Falra szerelhető, egy fiókkal, push-to-open mechanizmus a nyitáshoz, fiók behúzásínnel, nedvességtűrő, előszerelten szállítva

Cikkszám	Szín / felület	Sz [cm]	Ma [cm]	Mé [cm]	Listaár [Ft]
Mosdó szélessége: 60 cm					
505.071.00.1	Fehér, festett, magasfényű	59,2	26,6	47	215 747
505.071.00.2	Fehér, festett, matt	59,2	26,6	47	215 747
505.071.00.3	Láva, festett, matt	59,2	26,6	47	215 747
505.071.00.4	Homokszürke, festett, magasfényű	59,2	26,6	47	215 747
505.071.00.5	Tölgy, melaminos faszerkezet	59,2	26,6	47	215 747
505.071.00.6	Hikoridió, melaminos faszerkezet	59,2	26,6	47	215 747
505.071.00.7	Greige, festett, matt	59,2	26,6	47	215 747
505.071.00.8	Fekete, matt	59,2	26,6	47	215 747
Mosdó szélessége: 75 cm					
505.072.00.1	Fehér, festett, magasfényű	74	26,6	47	228 488
505.072.00.2	Fehér, festett, matt	74	26,6	47	228 488
505.072.00.3	Láva, festett, matt	74	26,6	47	228 488
505.072.00.4	Homokszürke, festett, magasfényű	74	26,6	47	228 488
505.072.00.5	Tölgy, melaminos faszerkezet	74	26,6	47	228 488
505.072.00.6	Hikoridió, melaminos faszerkezet	74	26,6	47	228 488
505.072.00.7	Greige, festett, matt	74	26,6	47	228 488
505.072.00.8	Fekete, matt	74	26,6	47	228 488
Mosdó szélessége: 90 cm					
505.073.00.1	Fehér, festett, magasfényű	88,8	26,6	47	255 945
505.073.00.2	Fehér, festett, matt	88,8	26,6	47	255 945
505.073.00.3	Láva, festett, matt	88,8	26,6	47	255 945
505.073.00.4	Homokszürke, festett, magasfényű	88,8	26,6	47	255 945
505.073.00.5	Tölgy, melaminos faszerkezet	88,8	26,6	47	255 945
505.073.00.6	Hikoridió, melaminos faszerkezet	88,8	26,6	47	255 945
505.073.00.7	Greige, festett, matt	88,8	26,6	47	255 945
505.073.00.8	Fekete, matt	88,8	26,6	47	255 945
Mosdó szélessége: 105 cm					
505.074.00.1	Fehér, festett, magasfényű	103,6	26,6	47	274 588
505.074.00.2	Fehér, festett, matt	103,6	26,6	47	274 588
505.074.00.3	Láva, festett, matt	103,6	26,6	47	274 588
505.074.00.4	Homokszürke, festett, magasfényű	103,6	26,6	47	274 588
505.074.00.5	Tölgy, melaminos faszerkezet	103,6	26,6	47	274 588
505.074.00.6	Hikoridió, melaminos faszerkezet	103,6	26,6	47	274 588
505.074.00.7	Greige, festett, matt	103,6	26,6	47	274 588
505.074.00.8	Fekete, matt	103,6	26,6	47	274 588
Mosdó szélessége: 120 cm					
505.075.00.1	Fehér, festett, magasfényű	118,4	26,6	47	295 181
505.075.00.2	Fehér, festett, matt	118,4	26,6	47	295 181
505.075.00.3	Láva, festett, matt	118,4	26,6	47	295 181
505.075.00.4	Homokszürke, festett, magasfényű	118,4	26,6	47	295 181
505.075.00.5	Tölgy, melaminos faszerkezet	118,4	26,6	47	295 181
505.075.00.6	Hikoridió, melaminos faszerkezet	118,4	26,6	47	295 181
505.075.00.7	Greige, festett, matt	118,4	26,6	47	295 181
505.075.00.8	Fekete, matt	118,4	26,6	47	295 181

GEBERIT ONE ALSÓ SZEKRÉNY MOSDÓHOZ, KÉT FIÓKKAL

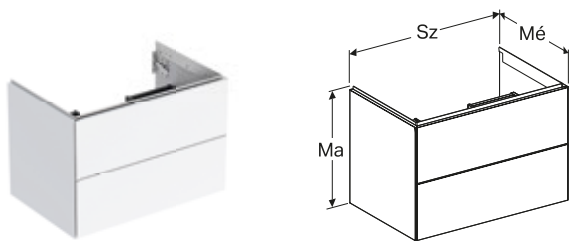

Tulajdonságok

Falra szerelhető, teljesen kihasználható tárolóhely a felső fiókban, egy fiókkal, push-to-open mechanizmus a nyitáshoz, fiók behúzószínnel, nedvességtűrő, előszerelve szállított, FSC™ C134279 tanúsítvánnyal

Cikkszám	Szín / felület	Sz [cm]	Ma [cm]	Mé [cm]	Listaár [Ft]
Mosdó szélessége: 60 cm					
505.261.00.1	Fehér, festett, magaszfényű	59,2	50,4	47	285 816
505.261.00.2	Fehér, festett, matt	59,2	50,4	47	285 816
505.261.00.3	Láva, festett, matt	59,2	50,4	47	285 816
505.261.00.4	Homokszürke, festett, magaszfényű	59,2	50,4	47	285 816
505.261.00.5	Tölgy, melaminos faszerkezet	59,2	50,4	47	285 816
505.261.00.6	Hikoridió, melaminos faszerkezet	59,2	50,4	47	285 816
505.261.00.7	Greige, festett, matt	59,2	50,4	47	285 816
505.261.00.8	Fekete, matt	59,2	50,4	47	285 816
Mosdó szélessége: 75 cm					
505.262.00.1	Fehér, festett, magaszfényű	74	50,4	47	315 374
505.262.00.2	Fehér, festett, matt	74	50,4	47	315 374
505.262.00.3	Láva, festett, matt	74	50,4	47	315 374
505.262.00.4	Homokszürke, festett, magaszfényű	74	50,4	47	315 374
505.262.00.5	Tölgy, melaminos faszerkezet	74	50,4	47	315 374
505.262.00.6	Hikoridió, melaminos faszerkezet	74	50,4	47	315 374
505.262.00.7	Greige, festett, matt	74	50,4	47	315 374
505.262.00.8	Fekete, matt	74	50,4	47	315 374
Mosdó szélessége: 90 cm					
505.263.00.1	Fehér, festett, magaszfényű	88,9	50,4	47	354 797
505.263.00.2	Fehér, festett, matt	88,9	50,4	47	354 797
505.263.00.3	Láva, festett, matt	88,9	50,4	47	354 797
505.263.00.4	Homokszürke, festett, magaszfényű	88,9	50,4	47	354 797
505.263.00.5	Tölgy, melaminos faszerkezet	88,9	50,4	47	354 797
505.263.00.6	Hikoridió, melaminos faszerkezet	88,9	50,4	47	354 797
505.263.00.7	Greige, festett, matt	88,9	50,4	47	354 797
505.263.00.8	Fekete, matt	88,9	50,4	47	354 797
Mosdó szélessége: 105 cm					
505.264.00.1	Fehér, festett, magaszfényű	103,6	50,4	47	374 515
505.264.00.2	Fehér, festett, matt	103,6	50,4	47	374 515
505.264.00.3	Láva, festett, matt	103,6	50,4	47	374 515
505.264.00.4	Homokszürke, festett, magaszfényű	103,6	50,4	47	374 515
505.264.00.5	Tölgy, melaminos faszerkezet	103,6	50,4	47	374 515
505.264.00.6	Hikoridió, melaminos faszerkezet	103,6	50,4	47	374 515
505.264.00.7	Greige, festett, matt	103,6	50,4	47	374 515
505.264.00.8	Fekete, matt	103,6	50,4	47	374 515
Mosdó szélessége: 120 cm					
505.265.00.1	Fehér, festett, magaszfényű	118,4	50,4	47	433 644
505.265.00.2	Fehér, festett, matt	118,4	50,4	47	433 644
505.265.00.3	Láva, festett, matt	118,4	50,4	47	433 644
505.265.00.4	Homokszürke, festett, magaszfényű	118,4	50,4	47	433 644
505.265.00.5	Tölgy, melaminos faszerkezet	118,4	50,4	47	433 644
505.265.00.6	Hikoridió, melaminos faszerkezet	118,4	50,4	47	433 644
505.265.00.7	Greige, festett, matt	118,4	50,4	47	433 644
505.265.00.8	Fekete, matt	118,4	50,4	47	433 644

GEBERIT ONE ALSÓ SZEKRÉNY MOSDÓHOZ, KÉT FIÓKKAL

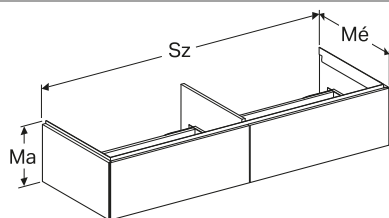

Tulajdonságok

Falra szerelhető, teljesen kihasználható tárolóhely a felső fiókban, két fiókkal, push-to-open mechanizmus a nyitáshoz, fiók behúzásával, nedvességtűrő, előszerelve szállított, FSC™ C134279 tanúsítvánnyal

Cikkszám	Szín / felület	Sz [cm]	Ma [cm]	Mé [cm]	Listaár [Ft]
Mosdó szélessége: 135 cm					
505.076.00.1	Fehér, festett, magasfényű	133,2	26,6	47	353 034
505.076.00.2	Fehér, festett, matt	133,2	26,6	47	353 034
505.076.00.3	Láva, festett, matt	133,2	26,6	47	353 034
505.076.00.4	Homokszürke, festett, magasfényű	133,2	26,6	47	353 034
505.076.00.5	Tölgy, melaminos faszerkezet	133,2	26,6	47	353 034
505.076.00.6	Hikoridió, melaminos faszerkezet	133,2	26,6	47	353 034
505.076.00.7	Greige, festett, matt	133,2	26,6	47	353 034
505.076.00.8	Fekete, matt	133,2	26,6	47	353 034

GEBERIT ONE ALSÓ SZEKRÉNY MOSDÓHOZ, NÉGY FIÓKKAL

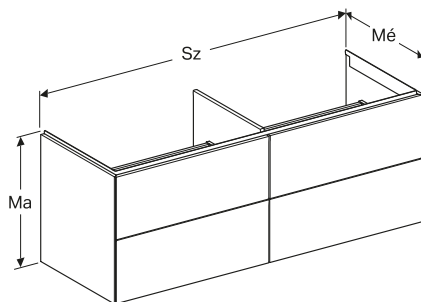

Tulajdonságok

Falra szerelhető, teljesen kihasználható tárolóhely a felső fiókban, négy fiókkal, push-to-open mechanizmus a nyitáshoz, fiók behúzásával, nedvességtűrő, előszerelve szállított, FSC™ C134279 tanúsítvánnyal

Cikkszám	Szín / felület	Sz [cm]	Ma [cm]	Mé [cm]	Listaár [Ft]
Mosdó szélessége: 135 cm					
505.266.00.1	Fehér, festett, magasfényű	133,2	50,4	47	492 785
505.266.00.2	Fehér, festett, matt	133,2	50,4	47	492 785
505.266.00.3	Láva, festett, matt	133,2	50,4	47	492 785
505.266.00.4	Homokszürke, festett, magasfényű	133,2	50,4	47	492 785
505.266.00.5	Tölgy, melaminos faszerkezet	133,2	50,4	47	492 785
505.266.00.6	Hikoridió, melaminos faszerkezet	133,2	50,4	47	492 785
505.266.00.7	Greige, festett, matt	133,2	50,4	47	492 785
505.266.00.8	Fekete, matt	133,2	50,4	47	492 785

GEBERIT ONE ALSÓ SZEKRÉNY MOSDÓHOZ, KÉT FIÓKKAL, RÖVIDÍTETT KIVITEL

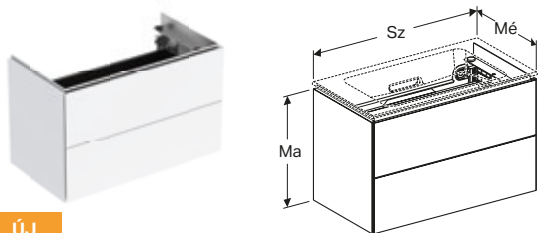

ÚJ

Tulajdonságok

Falra szerelhető, fiókok hornyokkal az elválasztó falak számára, teljesen kihasználható tárolóhely a felső fiókban, két fiókkal, Push-to-open mechanizmus a nyitáshoz, fiók behúzásával, MDF előlappal, felső fiók LED lámpával, nedvességtűrő, forgó fogantyús működtetés a mosdó lefolyónyílás lezárásához, a szekrény jobb oldalán, előszerelve szállított, FSC™ C134279 tanúsítvánnyal

Cikkszám	Szín / felület	Sz [cm]	Ma [cm]	Mé [cm]	Teljesítmény-felvétel [W]	Fényáram [lm]	Listaár [Ft]
Sz / Szélesség: 75 cm							
500.381.00.1	Amerikai hikoridió, melaminos faszerkezet	74,5	46,5	39,35	2,5	350	693 340
500.381.01.1	Fehér, festett, magasztényű	74,5	46,5	39,5	2,5	350	693 340
Sz / Szélesség: 90 cm							
500.385.00.1	Amerikai hikoridió, melaminos faszerkezet	89,5	46,5	39,5	3,25	455	732 963
500.385.01.1	Fehér, festett, magasztényű	89,5	46,5	39,5	3,25	455	732 963
Sz / Szélesség: 105 cm							
500.386.00.1	Amerikai hikoridió, melaminos faszerkezet	104,5	46,5	39,5	4	560	782 489
500.386.01.1	Fehér, festett, magasztényű	104,5	46,5	39,5	4	560	767 860

GEBERIT ONE OLDALSÓ SZEKRÉNY, KÉT FIÓKKAL

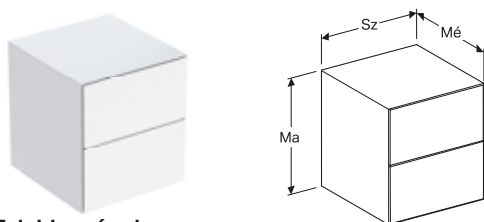

Tulajdonságok

Falra szerelhető, két fiókkal, push-to-open mechanizmus a nyitáshoz, fiók behúzásával, nedvességtűrő, előszerelve szállított, FSC™ C134279 tanúsítvánnyal

Cikkszám	Szín / felület	Sz [cm]	Ma [cm]	Mé [cm]	Listaár [Ft]
Sz / Szélesség: 45 cm					
505.077.00.1	Fehér, festett, magasztényű	45	49,2	47	284 390
505.077.00.2	Fehér, festett, matt	45	49,2	47	284 390
505.077.00.3	Láva, festett, matt	45	49,2	47	284 390
505.077.00.4	Homokszürke, festett, magasztényű	45	49,2	47	284 390
505.077.00.5	Tölgy, melaminos faszerkezet	45	49,2	47	284 390
505.077.00.6	Hikoridió, melaminos faszerkezet	45	49,2	47	284 390
505.077.00.7	Greige, festett, matt	45	49,2	47	284 390
505.077.00.8	Fekete, matt	45	49,2	47	284 390

GEBERIT ONE OLDALSÓ SZEKRÉNY, EGY FIÓKKAL

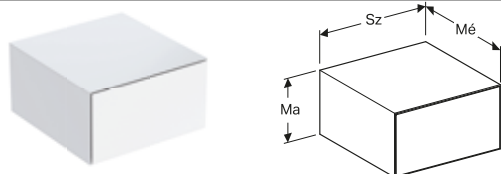

Tulajdonságok

Falra szerelhető, egy fiókkal, push-to-open mechanizmus a nyitáshoz, fiók behúzásával, nedvességtűrő, előszerelve szállított, FSC™ C134279 tanúsítvánnyal

Cikkszám	Szín / felület	Sz [cm]	Ma [cm]	Mé [cm]	Listaár [Ft]
Sz / Szélesség: 45 cm					
505.078.00.1	Fehér, festett, magasztényű	45	24,5	47	205 944
505.078.00.2	Fehér, festett, matt	45	24,5	47	205 944
505.078.00.3	Láva, festett, matt	45	24,5	47	205 944
505.078.00.4	Homokszürke, festett, magasztényű	45	24,5	47	205 944
505.078.00.5	Tölgy, melaminos faszerkezet	45	24,5	47	205 944
505.078.00.6	Hikoridió, melaminos faszerkezet	45	24,5	47	205 944
505.078.00.7	Greige, festett, matt	45	24,5	47	205 944
505.078.00.8	Fekete, matt	45	24,5	47	205 944

GEBERIT ONE OLDALSÓ POLCOS ELEM

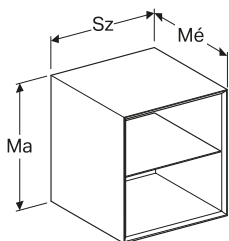

Tulajdonságok

Falra szerelhető, üvegpolccal, nedvességtűrő, előszerelten szállítva, FSC™ C134279 tanúsítvánnyal

Cikkszám	Szín / felület	Sz [cm]	Ma [cm]	Mé [cm]	Listaár [Ft]
Sz / Szélesség: 45 cm					
505.079.00.1	Fehér, festett, magasztényű	45	49,2	47	205 944
505.079.00.2	Fehér, festett, matt	45	49,2	47	205 944
505.079.00.3	Láva, festett, matt	45	49,2	47	205 944
505.079.00.4	Homokszürke, festett, magasztényű	45	49,2	47	205 944
505.079.00.5	Tölgy, melaminos faszerkezet	45	49,2	47	205 944
505.079.00.6	Hikoridió, melaminos faszerkezet	45	49,2	47	205 944
505.079.00.7	Greige, festett, matt	45	49,2	47	205 944
505.079.00.8	Fekete, matt	45	49,2	47	205 944

GEBERIT ONE KŐANYAG BURKOLAT OLDALSÓ SZEKRÉNYHEZ ÉS POLCOS ELEMHEZ

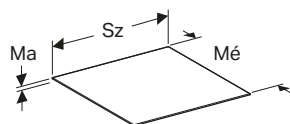
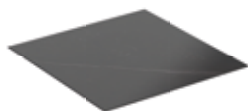

Cikkszám	Szín / felület	Sz [cm]	Ma [cm]	Mé [cm]	Listaár [Ft]
Sz / Szélesség: 45 cm					
505.080.00.1	Fekete márványhatású	45	0,4	46,5	68 644
505.081.00.1	Fehér márványhatású	45	0,4	46,5	68 644
505.082.00.1	Fehér üveg	45	0,6	46,5	19 618
505.082.00.2	Láva üveg	45	0,6	46,5	19 618

GEBERIT ONE MAGAS SZEKRÉNY, EGY AJTÓVAL

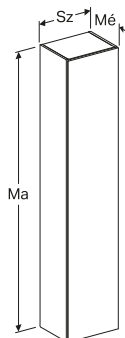

Tulajdonságok

Falra szerelhető, egy ajtóval, ajtó csillapítómechanizmussal, push-to-open mechanizmus a nyitáshoz, négy áthelyezhető üvegpolg, egy rögzített polccal, állítható sarokpántok, nedvességtűrő, előszerelve szállított, FSC™ C134279 tanúsítvánnyal

Cikkszám	Szín / felület	Sz [cm]	Ma [cm]	Mé [cm]	Listaár [Ft]
Sz / Szélesség: 36 cm					
505.083.00.1	Fehér, festett, magasztényű	36	180	29,1	288 779
505.083.00.2	Fehér, festett, matt	36	180	29,1	288 779
505.083.00.3	Láva, festett, matt	36	180	29,1	288 779
505.083.00.4	Homokszürke, festett, magasztényű	36	180	29,1	288 779
505.083.00.5	Tölgy, melaminos faszerkezet	36	180	29,1	288 779
505.083.00.6	Hikoridió, melaminos faszerkezet	36	180	29,1	288 779
505.083.00.7	Greige, festett, matt	36	180	29,1	288 779
505.083.00.8	Fekete, matt	36	180	29,1	288 779

GEBERIT ONE KŐANYAG MOSDÓPULT KÖZÉPSŐ KIVÁGÁSSAL, PULTRA ÜLTETHETŐ TÁLFORMÁJÚ MOSDÓHOZ

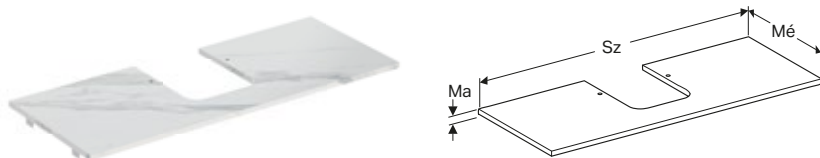

Alkalmazása csak bútorral összeépítve lehetséges.

Cikkszám	Szín / felület	Sz [cm]	Ma [cm]	Mé [cm]	Listaár [Ft]
Sz / Szélesség: 120 cm					
505.105.00.1	Márványhatású, fehér / matt	120	2	47	687 926
505.105.00.2	Márványhatású, fekete / matt	120	2	47	687 926

GEBERIT ONE KŐANYAG MOSDÓPULT BAL OLDALI KIVÁGÁSSAL, PULTRA ÜLTETHETŐ TÁLFORMÁJÚ MOSDÓHOZ

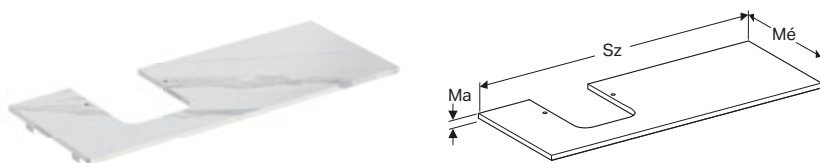

Alkalmazása csak bútorral összeépítve lehetséges.

Cikkszám	Szín / felület	Sz [cm]	Ma [cm]	Mé [cm]	Listaár [Ft]
Sz / Szélesség: 120 cm					
505.125.00.1	Márványhatású, fehér / matt	120	2	47	687 926
505.125.00.2	Márványhatású, fekete / matt	120	2	47	687 926

GEBERIT ONE KŐANYAG MOSDÓPULT KÖZÉPSŐ KIVÁGÁSSAL, PULTRA ÜLTETHETŐ SZÖGLETES MOSDÓHOZ

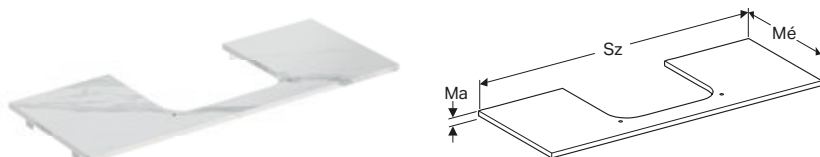

Alkalmazása csak bútorral összeépítve lehetséges.

Cikkszám	Szín / felület	Sz [cm]	Ma [cm]	Mé [cm]	Listaár [Ft]
Sz / Szélesség: 120 cm					
505.115.00.1	Márványhatású, fehér / matt	120	2	47	687 926
505.115.00.2	Márványhatású, fekete / matt	120	2	47	687 926

GEBERIT ONE KŐANYAG MOSDÓPULT BAL OLDALI KIVÁGÁSSAL, PULTRA ÜLTETHETŐ SZÖGLETES MOSDÓHOZ

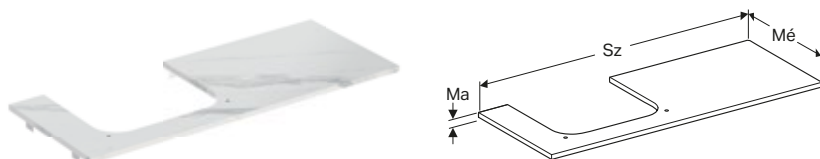

Alkalmazása csak bútorral összeépítve lehetséges.

Cikkszám	Szín / felület	Sz [cm]	Ma [cm]	Mé [cm]	Listaár [Ft]
Sz / Szélesség: 120 cm					
505.135.00.1	Márványhatású, fehér / matt	120	2	47	687 926
505.135.00.2	Márványhatású, fekete / matt	120	2	47	687 926

GEBERIT ONE KŐANYAG MOSDÓPULT JOBB OLDALI KIVÁGÁSSAL, PULTRA ÜLTETHETŐ TÁLFORMÁJÚ MOSDÓHOZ

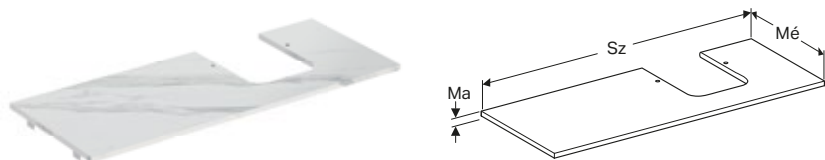

Alkalmazása csak bútorral összeépítve lehetséges.

Cikkszám	Szín / felület	Sz [cm]	Ma [cm]	Mé [cm]	Listaár [Ft]
Sz / Szélesség: 120 cm					
505.145.00.1	Márványhatású, fehér / matt	120	2	47	687 926
505.145.00.2	Márványhatású, fekete / matt	120	2	47	687 926

GEBERIT ONE KŐANYAG MOSDÓPULT JOBB OLDALI KIVÁGÁSSAL, PULTRA ÜLTETHETŐ SZÖGLETES MOSDÓHOZ

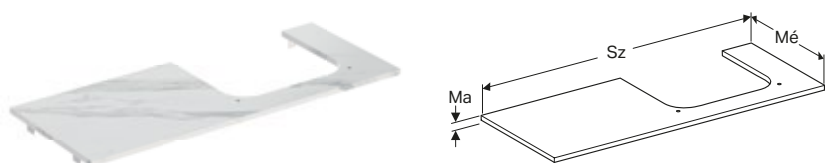

Alkalmazása csak bútorral összeépítve lehetséges.

Cikkszám	Szín / felület	Sz [cm]	Ma [cm]	Mé [cm]	Listaár [Ft]
Sz / Szélesség: 120 cm					
505.155.00.1	Márványhatású, fehér / matt	120	2	47	687 926
505.155.00.2	Márványhatású, fekete / matt	120	2	47	687 926

GEBERIT ONE KŐANYAG MOSDÓPULT KIVÁGÁSSAL, KÉT PULTRA ÜLTETHETŐ SZÖGLETES MOSDÓHOZ

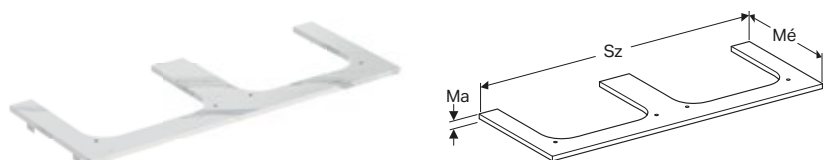

Alkalmazása csak bútorral összeépítve lehetséges.

Cikkszám	Szín / felület	Sz [cm]	Ma [cm]	Mé [cm]	Listaár [Ft]
Sz / Szélesség: 120 cm					
505.165.00.1	Márványhatású, fehér / matt	120	2	47	687 926
505.165.00.2	Márványhatású, fekete / matt	120	2	47	687 926

GEBERIT ONE KŐANYAG MOSDÓPULT KIVÁGÁSSAL, KÉT PULTRA ÜLTETHETŐ TÁLFORMÁJÚ MOSDÓHOZ

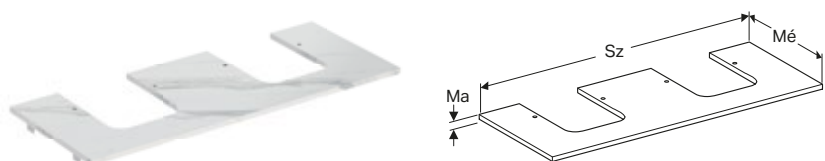

Alkalmazása csak bútorral összeépítve lehetséges.

Cikkszám	Szín / felület	Sz [cm]	Ma [cm]	Mé [cm]	Listaár [Ft]
Sz / Szélesség: 120 cm					
505.175.00.1	Márványhatású, fehér / matt	120	2	47	687 926
505.175.00.2	Márványhatású, fekete / matt	120	2	47	687 926

GEBERIT ONE MOSDÓPULT KÖZÉPSŐ KIVÁGÁSSAL, PULTRA ÜLTETHETŐ TÁLFORMÁJÚ MOSDÓHOZ

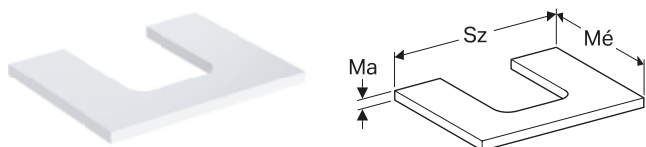

Összeépíthető bútorral és tartókonzollal is.

Cikkszám	Szín / felület	Sz [cm]	Ma [cm]	Mé [cm]	Listaár [Ft]
Sz / Szélesség: 60 cm					
505.271.00.1	Fehér, festett, magaszfényű	60	3	47	84 148
505.271.00.2	Fehér, festett, matt	60	3	47	84 148
505.271.00.3	Láva, festett, matt	60	3	47	84 148
505.271.00.4	Homokszürke, festett, magaszfényű	60	3	47	84 148
505.271.00.5	Tölgy, melaminos faszerkezet	60	3	47	84 148
505.271.00.6	Hikoridió, melaminos faszerkezet	60	3	47	84 148
505.271.00.7	Greige, festett, matt	60	3	47	84 148
Sz / Szélesség: 75 cm					
505.272.00.1	Fehér, festett, magaszfényű	75	3	47	94 613
505.272.00.2	Fehér, festett, matt	75	3	47	94 613
505.272.00.3	Láva, festett, matt	75	3	47	94 613
505.272.00.4	Homokszürke, festett, magaszfényű	75	3	47	94 613
505.272.00.5	Tölgy, melaminos faszerkezet	75	3	47	94 613
505.272.00.6	Hikoridió, melaminos faszerkezet	75	3	47	94 613
505.272.00.7	Greige, festett, matt	75	3	47	94 613
Sz / Szélesség: 90 cm					
505.273.00.1	Fehér, festett, magaszfényű	90	3	47	106 442
505.273.00.2	Fehér, festett, matt	90	3	47	106 442
505.273.00.3	Láva, festett, matt	90	3	47	106 442
505.273.00.4	Homokszürke, festett, magaszfényű	90	3	47	106 442
505.273.00.5	Tölgy, melaminos faszerkezet	90	3	47	106 442
505.273.00.6	Hikoridió, melaminos faszerkezet	90	3	47	106 442
505.273.00.7	Greige, festett, matt	90	3	47	106 442
Sz / Szélesség: 105 cm					
505.274.00.1	Fehér, festett, magaszfényű	105	3	47	112 356
505.274.00.2	Fehér, festett, matt	105	3	47	112 356
505.274.00.3	Láva, festett, matt	105	3	47	112 356
505.274.00.4	Homokszürke, festett, magaszfényű	105	3	47	112 356
505.274.00.5	Tölgy, melaminos faszerkezet	105	3	47	112 356
505.274.00.6	Hikoridió, melaminos faszerkezet	105	3	47	112 356
505.274.00.7	Greige, festett, matt	105	3	47	112 356
Sz / Szélesség: 120 cm					
505.275.00.1	Fehér, festett, magaszfényű	120	3	47	130 098
505.275.00.2	Fehér, festett, matt	120	3	47	130 098
505.275.00.3	Láva, festett, matt	120	3	47	130 098
505.275.00.4	Homokszürke, festett, magaszfényű	120	3	47	130 098
505.275.00.5	Tölgy, melaminos faszerkezet	120	3	47	130 098
505.275.00.6	Hikoridió, melaminos faszerkezet	120	3	47	130 098
505.275.00.7	Greige, festett, matt	120	3	47	130 098

GEBERIT ONE MOSDÓPULT KÖZÉPSŐ KIVÁGÁSSAL, PULTRA ÜLTETHETŐ SZÖGLETES MOSDÓHOZ

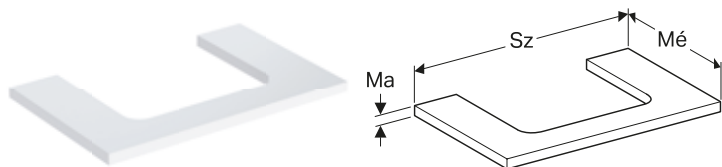

Összeépíthető bútorral és tartókonzollal is.

Cikkszám	Szín / felület	Sz [cm]	Ma [cm]	Mé [cm]	Listaár [Ft]
Sz / Szélesség: 75 cm					
505.282.00.1	Fehér, festett, magaszfényű	75	3	47	94 613
505.282.00.2	Fehér, festett, matt	75	3	47	94 613
505.282.00.3	Láva, festett, matt	75	3	47	94 613
505.282.00.4	Homokszürke, festett, magaszfényű	75	3	47	94 613
505.282.00.5	Tölgy, melaminos faszerkezet	75	3	47	94 613
505.282.00.6	Hikoridió, melaminos faszerkezet	75	3	47	94 613
505.282.00.7	Greige, festett, matt	75	3	47	94 613
Sz / Szélesség: 90 cm					
505.283.00.1	Fehér, festett, magaszfényű	90	3	47	106 442
505.283.00.2	Fehér, festett, matt	90	3	47	106 442
505.283.00.3	Láva, festett, matt	90	3	47	106 442
505.283.00.4	Homokszürke, festett, magaszfényű	90	3	47	106 442
505.283.00.5	Tölgy, melaminos faszerkezet	90	3	47	106 442
505.283.00.6	Hikoridió, melaminos faszerkezet	90	3	47	106 442
505.283.00.7	Greige, festett, matt	90	3	47	106 442
Sz / Szélesség: 105 cm					
505.284.00.1	Fehér, festett, magaszfényű	105	3	47	112 356
505.284.00.2	Fehér, festett, matt	105	3	47	112 356
505.284.00.3	Láva, festett, matt	105	3	47	112 356
505.284.00.4	Homokszürke, festett, magaszfényű	105	3	47	112 356
505.284.00.5	Tölgy, melaminos faszerkezet	105	3	47	112 356
505.284.00.6	Hikoridió, melaminos faszerkezet	105	3	47	112 356
505.284.00.7	Greige, festett, matt	105	3	47	112 356
Sz / Szélesség: 120 cm					
505.285.00.1	Fehér, festett, magaszfényű	120	3	47	130 098
505.285.00.2	Fehér, festett, matt	120	3	47	130 098
505.285.00.3	Láva, festett, matt	120	3	47	130 098
505.285.00.4	Homokszürke, festett, magaszfényű	120	3	47	130 098
505.285.00.5	Tölgy, melaminos faszerkezet	120	3	47	130 098
505.285.00.6	Hikoridió, melaminos faszerkezet	120	3	47	130 098
505.285.00.7	Greige, festett, matt	120	3	47	130 098

GEBERIT ONE MOSDÓPULT BAL OLDALI KIVÁGÁSSAL, PULTRA ÜLTETHETŐ TÁLFORMÁJÚ MOSDÓHOZ

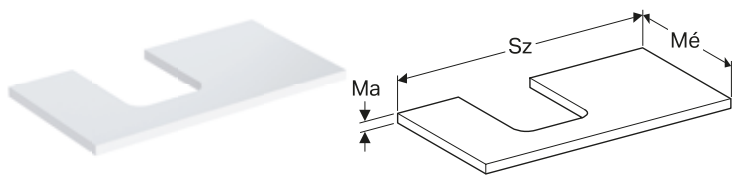

Összeépíthető bútorral és tartókonzzal is.

Cikkszám	Szín / felület	Sz [cm]	Ma [cm]	Mé [cm]	Listaár [Ft]
Sz / Szélesség: 90 cm					
505.293.00.1	Fehér, festett, magaszfényű	90	3	47	106 442
505.293.00.2	Fehér, festett, matt	90	3	47	106 442
505.293.00.3	Láva, festett, matt	90	3	47	106 442
505.293.00.4	Homokszürke, festett, magaszfényű	90	3	47	106 442
505.293.00.5	Tölgy, melaminos faszerkezet	90	3	47	106 442
505.293.00.6	Hikoridió, melaminos faszerkezet	90	3	47	106 442
505.293.00.7	Greige, festett, matt	90	3	47	106 442
Sz / Szélesség: 105 cm					
505.294.00.1	Fehér, festett, magaszfényű	105	3	47	112 356
505.294.00.2	Fehér, festett, matt	105	3	47	112 356
505.294.00.3	Láva, festett, matt	105	3	47	112 356
505.294.00.4	Homokszürke, festett, magaszfényű	105	3	47	112 356
505.294.00.5	Tölgy, melaminos faszerkezet	105	3	47	112 356
505.294.00.6	Hikoridió, melaminos faszerkezet	105	3	47	112 356
505.294.00.7	Greige, festett, matt	105	3	47	112 356
Sz / Szélesség: 120 cm					
505.295.00.1	Fehér, festett, magaszfényű	120	3	47	130 098
505.295.00.2	Fehér, festett, matt	120	3	47	130 098
505.295.00.3	Láva, festett, matt	120	3	47	130 098
505.295.00.4	Homokszürke, festett, magaszfényű	120	3	47	130 098
505.295.00.5	Tölgy, melaminos faszerkezet	120	3	47	130 098
505.295.00.6	Hikoridió, melaminos faszerkezet	120	3	47	130 098
505.295.00.7	Greige, festett, matt	120	3	47	130 098

GEBERIT ONE MOSDÓPULT BAL OLDALI KIVÁGÁSSAL, PULTRA ÜLTETHETŐ SZÖGLETES MOSDÓHOZ

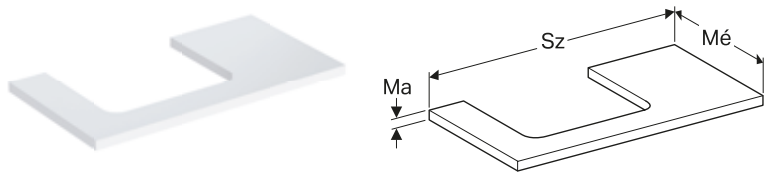

Összeépíthető bútorral és tartókonzzal is.

Cikkszám	Szín / felület	Sz [cm]	Ma [cm]	Mé [cm]	Listaár [Ft]
Sz / Szélesség: 90 cm					
505.303.00.1	Fehér, festett, magasztényű	90	3	47	106 442
505.303.00.2	Fehér, festett, matt	90	3	47	106 442
505.303.00.3	Láva, festett, matt	90	3	47	106 442
505.303.00.4	Homokszürke, festett, magasztényű	90	3	47	106 442
505.303.00.5	Tölgy, melaminos faszerkezet	90	3	47	106 442
505.303.00.6	Hikoridió, melaminos faszerkezet	90	3	47	106 442
505.303.00.7	Greige, festett, matt	90	3	47	106 442
Sz / Szélesség: 105 cm					
505.304.00.1	Fehér, festett, magasztényű	105	3	47	112 356
505.304.00.2	Fehér, festett, matt	105	3	47	112 356
505.304.00.3	Láva, festett, matt	105	3	47	112 356
505.304.00.4	Homokszürke, festett, magasztényű	105	3	47	112 356
505.304.00.5	Tölgy, melaminos faszerkezet	105	3	47	112 356
505.304.00.6	Hikoridió, melaminos faszerkezet	105	3	47	112 356
505.304.00.7	Greige, festett, matt	105	3	47	112 356
Sz / Szélesség: 120 cm					
505.305.00.1	Fehér, festett, magasztényű	120	3	47	130 098
505.305.00.2	Fehér, festett, matt	120	3	47	130 098
505.305.00.3	Láva, festett, matt	120	3	47	130 098
505.305.00.4	Homokszürke, festett, magasztényű	120	3	47	130 098
505.305.00.5	Tölgy, melaminos faszerkezet	120	3	47	130 098
505.305.00.6	Hikoridió, melaminos faszerkezet	120	3	47	130 098
505.305.00.7	Greige, festett, matt	120	3	47	130 098

GEBERIT ONE MOSDÓPULT JOBB OLDALI KIVÁGÁSSAL, PULTRA ÜLTETHETŐ TÁLFORMÁJÚ MOSDÓHOZ

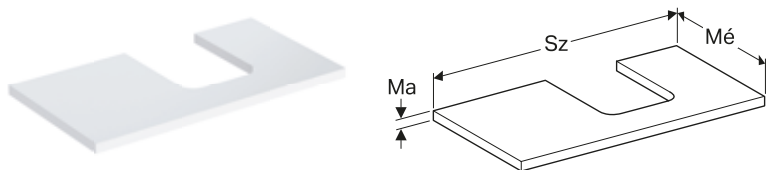

Összeépíthető bútorral és tartókonzollal is.

Cikkszám	Szín / felület	Sz [cm]	Ma [cm]	Mé [cm]	Listaár [Ft]
Sz / Szélesség: 90 cm					
505.313.00.1	Fehér, festett, magasztényű	90	3	47	106 442
505.313.00.2	Fehér, festett, matt	90	3	47	106 442
505.313.00.3	Láva, festett, matt	90	3	47	106 442
505.313.00.4	Homokszürke, festett, magasztényű	90	3	47	106 442
505.313.00.5	Tölgy, melaminos faszerkezet	90	3	47	106 442
505.313.00.6	Hikoridió, melaminos faszerkezet	90	3	47	106 442
505.313.00.7	Greige, festett, matt	90	3	47	106 442
Sz / Szélesség: 105 cm					
505.314.00.1	Fehér, festett, magasztényű	105	3	47	112 356
505.314.00.2	Fehér, festett, matt	105	3	47	112 356
505.314.00.3	Láva, festett, matt	105	3	47	112 356
505.314.00.4	Homokszürke, festett, magasztényű	105	3	47	112 356
505.314.00.5	Tölgy, melaminos faszerkezet	105	3	47	112 356
505.314.00.6	Hikoridió, melaminos faszerkezet	105	3	47	112 356
505.314.00.7	Greige, festett, matt	105	3	47	112 356
Sz / Szélesség: 120 cm					
505.315.00.1	Fehér, festett, magasztényű	120	3	47	130 098
505.315.00.2	Fehér, festett, matt	120	3	47	130 098
505.315.00.3	Láva, festett, matt	120	3	47	130 098
505.315.00.4	Homokszürke, festett, magasztényű	120	3	47	130 098
505.315.00.5	Tölgy, melaminos faszerkezet	120	3	47	130 098
505.315.00.6	Hikoridió, melaminos faszerkezet	120	3	47	130 098
505.315.00.7	Greige, festett, matt	120	3	47	130 098

GEBERIT ONE MOSDÓPULT JOBB OLDALI KIVÁGÁSSAL, PULTRA ÜLTETHETŐ SZÖGLETES MOSDÓHOZ

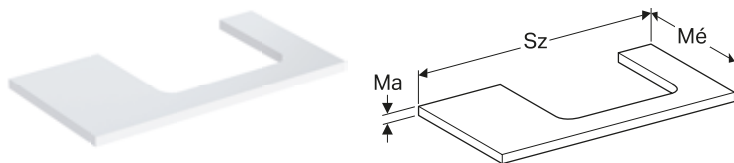

Összeépíthető bútorral és tartókonnyal is.

Cikkszám	Szín / felület	Sz [cm]	Ma [cm]	Mé [cm]	Listaár [Ft]
Sz / Szélesség: 90 cm					
505.323.00.1	Fehér, festett, magasztényű	90	3	47	106 442
505.323.00.2	Fehér, festett, matt	90	3	47	106 442
505.323.00.3	Láva, festett, matt	90	3	47	106 442
505.323.00.4	Homokszürke, festett, magasztényű	90	3	47	106 442
505.323.00.5	Tölgy, melaminos faszerkezet	90	3	47	106 442
505.323.00.6	Hikoridió, melaminos faszerkezet	90	3	47	106 442
505.323.00.7	Greige, festett, matt	90	3	47	106 442
Sz / Szélesség: 105 cm					
505.324.00.1	Fehér, festett, magasztényű	105	3	47	112 356
505.324.00.2	Fehér, festett, matt	105	3	47	112 356
505.324.00.3	Láva, festett, matt	105	3	47	112 356
505.324.00.4	Homokszürke, festett, magasztényű	105	3	47	112 356
505.324.00.5	Tölgy, melaminos faszerkezet	105	3	47	112 356
505.324.00.6	Hikoridió, melaminos faszerkezet	105	3	47	112 356
505.324.00.7	Greige, festett, matt	105	3	47	112 356
Sz / Szélesség: 120 cm					
505.325.00.1	Fehér, festett, magasztényű	120	3	47	130 098
505.325.00.2	Fehér, festett, matt	120	3	47	130 098
505.325.00.3	Láva, festett, matt	120	3	47	130 098
505.325.00.4	Homokszürke, festett, magasztényű	120	3	47	130 098
505.325.00.5	Tölgy, melaminos faszerkezet	120	3	47	130 098
505.325.00.6	Hikoridió, melaminos faszerkezet	120	3	47	130 098
505.325.00.7	Greige, festett, matt	120	3	47	130 098

GEBERIT ONE MOSDÓPULT KIVÁGÁSSAL, KÉT PULTRA ÜLTETHETŐ TÁLFORMÁJÚ MOSDÓHOZ

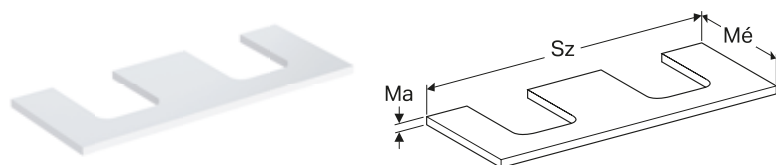

Összeépíthető bútorral és tartókonzollal is.

Cikkszám	Szín / felület	Sz [cm]	Ma [cm]	Mé [cm]	Listaár [Ft]
Sz / Szélesség: 120 cm					
505.335.00.1	Fehér, festett, magasztényű	120	3	47	130 098
505.335.00.2	Fehér, festett, matt	120	3	47	130 098
505.335.00.3	Láva, festett, matt	120	3	47	130 098
505.335.00.4	Homokszürke, festett, magasztényű	120	3	47	130 098
505.335.00.5	Tölgy, melaminos faszerkezet	120	3	47	130 098
505.335.00.6	Hikoridió, melaminos faszerkezet	120	3	47	130 098
505.335.00.7	Greige, festett, matt	120	3	47	130 098
Sz / Szélesség: 135 cm					
505.276.00.1	Fehér, festett, magasztényű	135	3	47	147 828
505.276.00.2	Fehér, festett, matt	135	3	47	147 828
505.276.00.3	Láva, festett, matt	135	3	47	147 828
505.276.00.4	Homokszürke, festett, magasztényű	135	3	47	147 828
505.276.00.5	Tölgy, melaminos faszerkezet	135	3	47	147 828
505.276.00.6	Hikoridió, melaminos faszerkezet	135	3	47	147 828
505.276.00.7	Greige, festett, matt	135	3	47	147 828

GEBERIT ONE MOSDÓPULT KIVÁGÁSSAL, KÉT PULTRA ÜLTETHETŐ SZÖGLETES MOSDÓHOZ

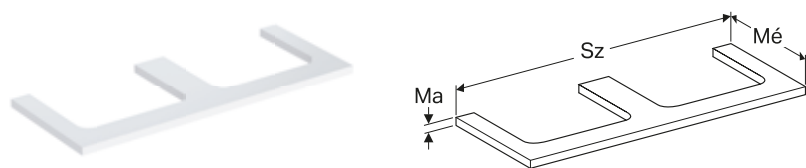

Összeépíthető bútorral és tartókonzollal is.

Cikkszám	Szín / felület	Sz [cm]	Ma [cm]	Mé [cm]	Listaár [Ft]
Sz / Szélesség: 120 cm					
505.345.00.1	Fehér, festett, magasztényű	120	3	47	130 098
505.345.00.2	Fehér, festett, matt	120	3	47	130 098
505.345.00.3	Láva, festett, matt	120	3	47	130 098
505.345.00.4	Homokszürke, festett, magasztényű	120	3	47	130 098
505.345.00.5	Tölgy, melaminos faszerkezet	120	3	47	130 098
505.345.00.6	Hikoridió, melaminos faszerkezet	120	3	47	130 098
505.345.00.7	Greige, festett, matt	120	3	47	130 098
Sz / Szélesség: 135 cm					
505.286.00.1	Fehér, festett, magasztényű	135	3	47	147 828
505.286.00.2	Fehér, festett, matt	135	3	47	147 828
505.286.00.3	Láva, festett, matt	135	3	47	147 828
505.286.00.4	Homokszürke, festett, magasztényű	135	3	47	147 828
505.286.00.5	Tölgy, melaminos faszerkezet	135	3	47	147 828
505.286.00.6	Hikoridió, melaminos faszerkezet	135	3	47	147 828
505.286.00.7	Greige, festett, matt	135	3	47	147 828

GEBERIT ONE TÜKRÖS SZEKRENY KÉT AJTÓVAL, 90 CM

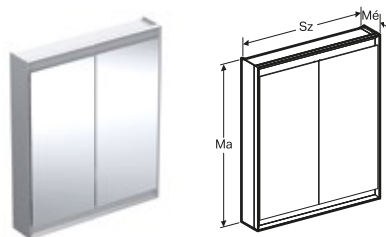

Tulajdonságok

ComfortLight-tal, LED-világítás, közvetett megvilágítás, belső világítás, a fényhangulat a jelzővilágítástól a nappali fényig fokozat nélkül állítható, a funkciók az érintésérzékelővel működtethetők, DALI-kompatibilis vezérlés, Geberit Home App-pal kompatibilis, két ajtóval, ajtók mindkét oldalon tükörrel, két hálózati csatlakozó aljzattal, belül a bal felső és jobb felső részre szerelt csatlakozóaljzatok, fokozatmentesen állítható üvegpalcok

Cikkszám	Szín / felület	Sz [cm]	Ma [cm]	Mé [cm]	Fényáram [lm]	Fényáram, közvetett [lm]	Fényáram, közvetlen [lm]	Fényszín [K]	Listaár [Ft]
Sz / Szélesség: 75 cm									
505.812.00.1	Eloxált alumínium	75	90	15	4203	3780	424	2200-4000	640 613
505.812.00.2	Fehér / porszórt alumínium	75	90	15	4203	3780	424	2200-4000	640 613
Sz / Szélesség: 90 cm									
505.813.00.1	Eloxált alumínium	90	90	15	5104	4590	514	2200-4000	689 889
505.813.00.2	Fehér / porszórt alumínium	90	90	15	5104	4590	514	2200-4000	689 889
Sz / Szélesség: 105 cm									
505.814.00.1	Eloxált alumínium	105	90	15	6005	5400	605	2200-4000	749 030
505.814.00.2	Fehér / porszórt alumínium	105	90	15	6005	5400	605	2200-4000	749 030
Sz / Szélesség: 120 cm									
505.815.00.1	Eloxált alumínium	120	90	15	6906	6210	696	2200-4000	837 729
505.815.00.2	Fehér / porszórt alumínium	120	90	15	6906	6210	696	2200-4000	837 729

GEBERIT ONE TÜKRÖS SZEKRENY EGY AJTÓVAL, 90 CM

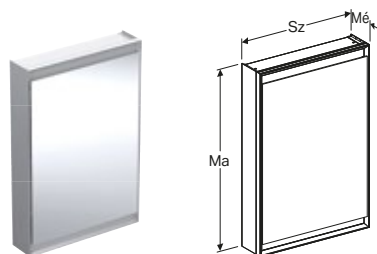

Tulajdonságok

ComfortLight-tal, LED-világítás, közvetett megvilágítás, belső világítás, a fényhangulat a jelzővilágítástól a nappali fényig fokozat nélkül állítható, a funkciók az érintésérzékelővel működtethetők, DALI-kompatibilis vezérlés, Geberit Home App-pal kompatibilis, egy ajtóval, mindkét oldalon tükörrel, két hálózati csatlakozó aljzattal, belül a bal felső és jobb felső részre szerelt csatlakozóaljzatok, fokozatmentesen állítható üvegpalcok

Cikkszám	Szín / felület	Sz [cm]	Ma [cm]	Mé [cm]	Fényáram [lm]	Fényáram, közvetett [lm]	Fényáram, közvetlen [lm]	Fényszín [K]	Listaár [Ft]
Sz / Szélesség: 60 cm, ajtó: ütköző, bal oldali									
505.810.00.1	Eloxált alumínium	60	90	15	3303	2970	333	2200-4000	601 189
505.810.00.2	Fehér / porszórt alumínium	60	90	15	3303	2970	333	2200-4000	601 189
Sz / Szélesség: 60 cm, ajtó: ütköző, jobb oldali									
505.811.00.1	Eloxált alumínium	60	90	15	3303	2970	333	2200-4000	601 189
505.811.00.2	Fehér / porszórt alumínium	60	90	15	3303	2970	333	2200-4000	601 189

GEBERIT ONE TÜKRÖS SZEKRÉNY NYITOTT POLCCAL, EGY AJTÓVAL, 90 CM

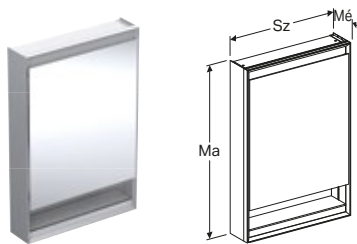

Tulajdonságok

ComfortLight-tal, LED-világítás, közvetett megvilágítás, belső világítás, a fényhangulat a jelzővilágítástól a nappali fényig fokozat nélkül állítható, a funkciók az érintésérzékelővel működtethetők, DALI-kompatibilis vezérlés, Geberit Home App-pal kompatibilis, egy ajtóval, mindkét oldalon tükrös ajtó, két hálózati csatlakozó aljzattal, belül a bal felső és jobb felső részre szerelt csatlakozóaljzatok, fokozatmentesen állítható üvegpolcok

Cikkszám	Szín / felület	Sz [cm]	Ma [cm]	Mé [cm]	Fényáram [lm]	Fényáram, közvetett [lm]	Fényáram, közvetlen [lm]	Fényszín [K]	Listaár [Ft]
Sz / Szélesség: 60 cm, ajtó: ütköző, bal oldali									
505.830.00.1	Eloxált alumínium	60	90	15	3303	2970	333	2200-4000	601 189
505.830.00.2	Fehér / porszórt alumínium	60	90	15	3303	2970	333	2200-4000	601 189
Sz / Szélesség: 60 cm, ajtó: ütköző, jobb oldali									
505.831.00.1	Eloxált alumínium	60	90	15	3303	2970	333	2200-4000	601 189
505.831.00.2	Fehér / porszórt alumínium	60	90	15	3303	2970	333	2200-4000	601 189

GEBERIT ONE TÜKRÖS SZEKRÉNY NYITOTT POLCCAL, KÉT AJTÓVAL, 90 CM

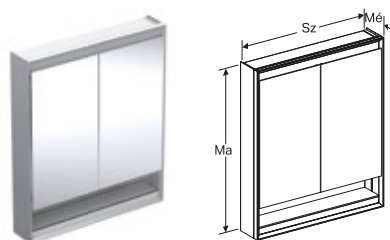

Tulajdonságok

ComfortLight-tal, LED-világítás, közvetett megvilágítás, belső világítás, a fényhangulat a jelzővilágítástól a nappali fényig fokozat nélkül állítható, a funkciók az érintésérzékelővel működtethetők, DALI-kompatibilis vezérlés, Geberit Home App-pal kompatibilis, két ajtóval, ajtók mindkét oldalon tükrös, két hálózati csatlakozó aljzattal, belül a bal felső és jobb felső részre szerelt csatlakozóaljzatok, fokozatmentesen állítható üvegpolcok

Cikkszám	Szín / felület	Sz [cm]	Ma [cm]	Mé [cm]	Fényáram [lm]	Fényáram, közvetett [lm]	Fényáram, közvetlen [lm]	Fényszín [K]	Listaár [Ft]
Sz / Szélesség: 75 cm									
505.832.00.1	Eloxált alumínium	75	90	15	4203	3780	424	2200-4000	640 613
505.832.00.2	Fehér / porszórt alumínium	75	90	15	4203	3780	424	2200-4000	640 613
Sz / Szélesség: 90 cm									
505.833.00.1	Eloxált alumínium	90	90	15	5104	4590	514	2200-4000	689 889
505.833.00.2	Fehér / porszórt alumínium	90	90	15	5104	4590	514	2200-4000	689 889
Sz / Szélesség: 105 cm									
505.834.00.1	Eloxált alumínium	105	90	15	6005	5400	605	2200-4000	749 030
505.834.00.2	Fehér / porszórt alumínium	105	90	15	6005	5400	605	2200-4000	749 030
Sz / Szélesség: 120 cm									
505.835.00.1	Eloxált alumínium	120	90	15	6906	6210	696	2200-4000	837 729
505.835.00.2	Fehér / porszórt alumínium	120	90	15	6906	6210	696	2200-4000	837 729

GEBERIT ONE TÜKRÖS SZEKRENY EGY AJTÓVAL, 90 CM, FALSÍK ALATTI SZERELÉS

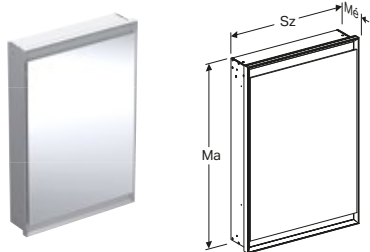

ÚJ

Tulajdonságok

Falsík alatti szerelés, ComfortLight-tal, LED-világítás, közvetett megvilágítás, belső világítás, a fényhangulat a jelzővilágítástól a nappali fényig fokozat nélkül állítható, a funkciók az érintésérzékelővel működtethetők, DALI-kompatibilis vezérlés, Geberit Home App-pal kompatibilis, egy ajtóval, mindkét oldalon tükrös ajtó, két hálózati csatlakozó aljzattal, belül a bal felső és jobb felső részre szerelt csatlakozóaljzatok, fokozatmentesen állítható üvegcsoatok

Cikkszám	Szín / felület	Sz [cm]	Ma [cm]	Mé [cm]	Teljesít- mény- felvétel [W]	Hálózati csatlakozó aljzat	Ajtó	Fényáram (max./ fent/lent) [lm]	Listaár [Ft]
Sz / Szélesség: 60 cm									
505.800.00.1	Eloxált alumínium	60	90	15	60	CEE 7/3 (védőérintkezős)	Sarokpánt jobb oldalon	3273 / 2552 / 721	571 457
505.800.00.2	Fehér / Porszórt alumínium	60	90	15	60	CEE 7/3 (védőérintkezős)	Sarokpánt jobb oldalon	3273 / 2552 / 721	571 457
505.800.00.7**	Fekete matt / Porszórt alumínium	60	90	15	60	CEE 7/3 (védőérintkezős)	Sarokpánt jobb oldalon	3273 / 2552 / 721	627 328
505.801.00.1	Eloxált alumínium	60	90	15	60	CEE 7/3 (védőérintkezős)	Sarokpánt bal oldalon	3273 / 2552 / 721	571 457
505.801.00.2	Fehér / Porszórt alumínium	60	90	15	60	CEE 7/3 (védőérintkezős)	Sarokpánt bal oldalon	3273 / 2552 / 721	571 457
505.801.00.7**	Fekete matt / Porszórt alumínium	60	90	15	60	CEE 7/3 (védőérintkezős)	Sarokpánt bal oldalon	3273 / 2552 / 721	627 328

**Elérhető: 2023.04.01.

GEBERIT ONE TÜKRÖS SZEKRÉNY COMFORTLIGHT-TAL, KÉT AJTÓVAL, FALSÍK ALATTI SZERELÉS

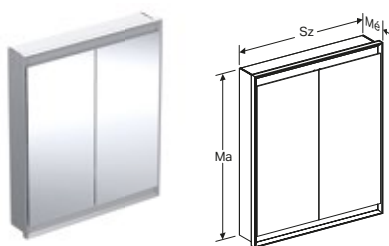

ÚJ

Tulajdonságok

Falsík alatti szerelés, ComfortLight-tal, LED-világítás, közvetett megvilágítás, belső világítás, a fényhangulat a jelzővilágítástól a nappali fényig fokozat nélkül állítható, a funkciók az érintésérzékelővel működtethetők, DALI-kompatibilis vezérlés, Geberit Home App-pal kompatibilis, egy ajtóval, mindkét oldalon tükrös ajtó, két hálózati csatlakozó aljzattal, belül a bal felső és jobb felső részre szerelt csatlakozóaljzatok, fokozatmentesen állítható üvegpalcok

Cikkszám	Szín / felület	Sz [cm]	Ma [cm]	Mé [cm]	Teljesítmény-felvétel [W]	Hálózati csatlakozó aljzat	Fényáram (max./fent/lent) [lm]	Listaár [Ft]
Sz / Szélesség: 75 cm								
505.802.00.1	Eloxált alumínium	75	90	15	75	CEE 7/3 (védőérintkezős)	4165 / 3248 / 917	610 862
505.802.00.2	Fehér / Porszórt alumínium	75	90	15	75	CEE 7/3 (védőérintkezős)	4165 / 3248 / 917	610 862
505.802.00.7**	Fekete matt / Porszórt alumínium	75	90	15	75	CEE 7/3 (védőérintkezős)	4165 / 3248 / 917	683 571
Sz / Szélesség: 90 cm								
505.803.00.1	Eloxált alumínium	90	90	15	90	CEE 7/3 (védőérintkezős)	5058 / 3944 / 1114	650 275
505.803.00.2	Fehér / Porszórt alumínium	90	90	15	90	CEE 7/3 (védőérintkezős)	5058 / 3944 / 1114	650 275
505.803.00.7**	Fekete matt / Porszórt alumínium	90	90	15	90	CEE 7/3 (védőérintkezős)	5058 / 3944 / 1114	744 141
Sz / Szélesség: 105 cm								
505.804.00.1	Eloxált alumínium	105	90	15	105	CEE 7/3 (védőérintkezős)	5950 / 4640 / 1310	699 544
505.804.00.2	Fehér / Porszórt alumínium	105	90	15	105	CEE 7/3 (védőérintkezős)	5950 / 4640 / 1310	699 544
505.804.00.7**	Fekete matt / Porszórt alumínium	105	90	15	105	CEE 7/3 (védőérintkezős)	5950 / 4640 / 1310	804 710
Sz / Szélesség: 120 cm								
505.805.00.1	Eloxált alumínium	120	90	15	120	CEE 7/3 (védőérintkezős)	6843 / 5336 / 1507	778 363
505.805.00.2	Fehér / Porszórt alumínium	120	90	15	120	CEE 7/3 (védőérintkezős)	6843 / 5336 / 1507	778 363
505.805.00.7**	Fekete matt / Porszórt alumínium	120	90	15	120	CEE 7/3 (védőérintkezős)	6843 / 5336 / 1507	908 544

**Elérhető: 2023.04.01.

GEBERIT ONE TÜKRÖS SZEKRÉNY NYITOTT POLCCAL ÉS COMFORTLIGHT-TAL, EGY AJTÓVAL, FALSÍK ALATTI SZERELÉS

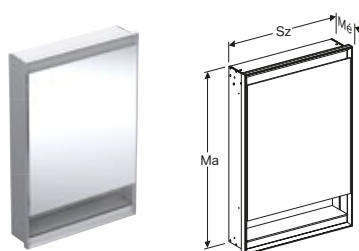

ÚJ

Tulajdonságok

Falsík alatti szerelés, ComfortLight-tal, LED-világítás, közvetett megvilágítás, belső világítás, a fényhangulat a jelzővilágítástól a nappali fényig fokozat nélkül állítható, a funkciók az érintésérzékelővel működtethetők, DALI-kompatibilis vezérlés, Geberit Home App-pal kompatibilis, egy ajtóval, mindkét oldalon tükrös ajtó, két hálózati csatlakozó aljzattal, belül a bal felső és jobb felső részre szerelt csatlakozóaljzatok, fokozatmentesen állítható üvegpalcok

Cikkszám	Szín / felület	Sz [cm]	Ma [cm]	Mé [cm]	Teljesítmény-felvétel [W]	Hálózati csatlakozó aljzat	Fényáram (max./fent/lent) [lm]	Listaár [Ft]
Sz / Szélesség: 60 cm								
505.820.00.1	Eloxált alumínium	60	90	15	60	CEE 7/3 (védőérintkezős)	3273 / 2552 / 721	571 457
505.820.00.2	Fehér / Porszórt alumínium	60	90	15	60	CEE 7/3 (védőérintkezős)	3273 / 2552 / 721	571 457
505.820.00.7**	Fekete matt / Porszórt alumínium	60	90	15	60	CEE 7/3 (védőérintkezős)	3273 / 2552 / 721	627 328
505.821.00.1	Eloxált alumínium	60	90	15	60	CEE 7/3 (védőérintkezős)	3273 / 2552 / 721	571 457
505.821.00.2	Fehér / Porszórt alumínium	60	90	15	60	CEE 7/3 (védőérintkezős)	3273 / 2552 / 721	571 457
505.821.00.7**	Fekete matt / Porszórt alumínium	60	90	15	60	CEE 7/3 (védőérintkezős)	3273 / 2552 / 721	627 328

**Elérhető: 2023.04.01.

GEBERIT ONE TÜKRÖS SZEKRENY NYITOTT POLCCAL ÉS COMFORTLIGHT-TAL, KÉT AJTÓVAL , FALSÍK ALATTI SZERELÉS

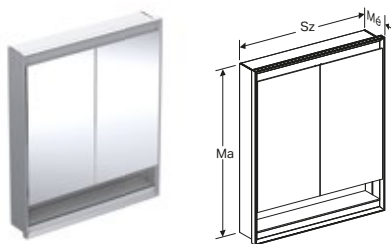

ÚJ

Tulajdonságok

Falsík alatti szerelés, ComfortLight-tal, LED-világítás, közvetett megvilágítás, belső világítás, a fényhangulat a jelzővilágítástól a nappali fényig fokozat nélkül állítható, a funkciók az érintésérzékelővel működtethetők, DALI-kompatibilis vezérlés, Geberit Home App-pal kompatibilis, egy ajtóval, mindkét oldalon tükrös ajtó, két hálózati csatlakozó aljzattal, belül a bal felső és jobb felső részre szerelt csatlakozóaljzatok, fokozatmentesen állítható üvegpolcok

Cikkszám	Szín / felület	Sz [cm]	Ma [cm]	Mé [cm]	Teljesítmény-felvétel [W]	Hálózati csatlakozó aljzat	Fényáram (max./fent/lent) [lm]	Listaár [Ft]
Sz / Szélesség: 75 cm								
505.822.00.1	Eloxált alumínium	75	90	15	75	CEE 7/3 (védőérintkezős)	4165 / 3248 / 917	610 862
505.822.00.2	Fehér / Porszórt alumínium	75	90	15	75	CEE 7/3 (védőérintkezős)	4165 / 3248 / 917	610 862
505.822.00.7**	Fekete matt / Porszórt alumínium	75	90	15	75	CEE 7/3 (védőérintkezős)	4165 / 3248 / 917	683 571
Sz / Szélesség: 90 cm								
505.823.00.1	Eloxált alumínium	90	90	15	90	CEE 7/3 (védőérintkezős)	5058 / 3944 / 1114	650 275
505.823.00.2	Fehér / Porszórt alumínium	90	90	15	90	CEE 7/3 (védőérintkezős)	5058 / 3944 / 1114	650 275
505.823.00.7**	Fekete matt / Porszórt alumínium	90	90	15	90	CEE 7/3 (védőérintkezős)	5058 / 3944 / 1114	744 141
Sz / Szélesség: 105 cm								
505.824.00.1	Eloxált alumínium	105	90	15	105	CEE 7/3 (védőérintkezős)	5950 / 4640 / 1310	699 544
505.824.00.2	Fehér / Porszórt alumínium	105	90	15	105	CEE 7/3 (védőérintkezős)	5950 / 4640 / 1310	699 544
505.824.00.7**	Fekete matt / Porszórt alumínium	105	90	15	105	CEE 7/3 (védőérintkezős)	5950 / 4640 / 1310	804 710
Sz / Szélesség: 120 cm								
505.825.00.1	Eloxált alumínium	120	90	15	120	CEE 7/3 (védőérintkezős)	6843 / 5336 / 1507	778 363
505.825.00.2	Fehér / Porszórt alumínium	120	90	15	120	CEE 7/3 (védőérintkezős)	6843 / 5336 / 1507	778 363
505.825.00.7**	Fekete matt / Porszórt alumínium	120	90	15	120	CEE 7/3 (védőérintkezős)	6843 / 5336 / 1507	908 544

**Elérhető: 2023.04.01.

TAKARÓKERET GEBERIT ONE TÜKRÖS SZEKRENYHEZ, FALSÍK ALATTI SZERELÉS

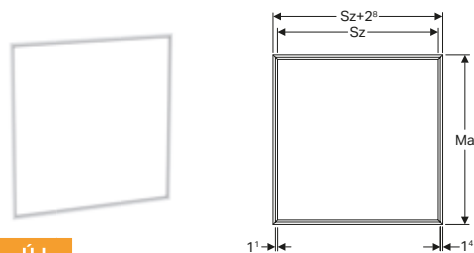

ÚJ

Tulajdonságok

Falsík alatti szerelés, fedél szélessége 14 mm

Cikkszám	Szín / felület	Sz [cm]	Ma [cm]	Listaár [Ft]
505.841.00.1	Fehér / Porszórt alumínium	60	90	40 763
505.841.00.2	Eloxált alumínium	60	90	40 763
505.841.00.3**	Fekete matt / Porszórt alumínium	60	90	40 161
505.842.00.1	Fehér / Porszórt alumínium	75	90	43 634
505.842.00.2	Eloxált alumínium	75	90	43 634
505.842.00.3**	Fekete matt / Porszórt alumínium	75	90	42 989
505.843.00.1	Fehér / Porszórt alumínium	90	90	47 460
505.843.00.2	Eloxált alumínium	90	90	47 460
505.843.00.3**	Fekete matt / Porszórt alumínium	90	90	46 758
505.844.00.1	Fehér / Porszórt alumínium	105	90	52 240
505.844.00.2	Eloxált alumínium	105	90	52 240
505.844.00.3**	Fekete matt / Porszórt alumínium	105	90	51 468
505.845.00.1	Fehér / Porszórt alumínium	120	90	57 028
505.845.00.2	Eloxált alumínium	120	90	57 028
505.845.00.3**	Fekete matt / Porszórt alumínium	120	90	56 185

**Elérhető: 2023.04.01.

GEBERIT ONE WC-KERÁMIA WC-ÜLŐKÉVEL

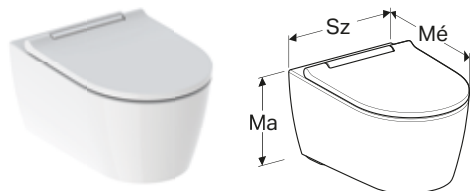

Tulajdonságok

Teljes mennyiség 6 / 5 / 4 l, EN 997 szerint, falra szerelhető, öblítőperem nélküli WC-kerámia, TurboFlush-öblítési technikával, állítható magasságú, rejtett rögzítés, KeraTect máz, wrap over WC-fedél, WC-ülőke szerszám nélkül levehető, slim design

Cikkszám	Szín / felület	Gyorskioldós csuklópántok	Lecsapódásgátlós	Sz [cm]	Ma [cm]	Mé [cm]	Listaár [Ft]
500.201.01.1	Fehér / KeraTect fehér designcsík	Igen	Igen	37	34,5	54	293 209
500.202.01.1	Fehér / KeraTect fényes króm designcsík	Igen	Igen	37	34,5	54	304 073
500.202.JT.1	Fehér matt / KeraTect, fényes króm designcsík	Igen	Igen	37	34,5	54	355 888

GEBERIT ONE FALI BIDÉ, ZÁRT FORMA

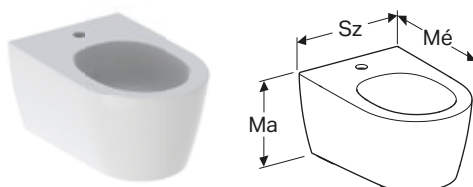

Tulajdonságok

Falra szerelhető, állítható magasságú, rejtett rögzítés, KeraTect mázzal, slim design

Cikkszám	Szín / felület	Túlfolyó	Sz [cm]	Ma [cm]	Mé [cm]	Listaár [Ft]
500.690.01.1	Fehér / KeraTect	Rejtett	37	30	54	183 262
500.690.JT.1	Alpin fehér / matt	Rejtett	37	30	54	226 632

GEBERIT ONE WC-ÜLŐKE

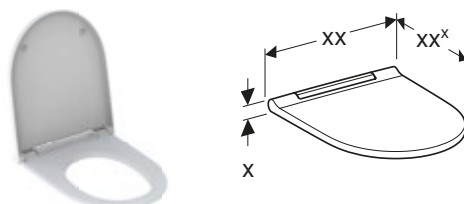

Cikkszám	Szín / felület	Gyorskioldós csuklópántok	Lecsapódásgátlós	Rögzítés	Csuklópánt anyaga	Listaár [Ft]
243.989.JT.2	Alpin fehér/matt	igen	igen	Felső	Műanyag	101 380 Ft

A feltüntetett árak 2023. január 16-tól érvényes javasolt fogyasztói árak. Az árak, a kínálat és az adatok visszavonásig érvényesek.

Geberit Kft.
Office Garden II.
Budapest
Alfz utca 2.
1117

T: 06 1 204 4187
sales.hu@geberit.com

www.geberit.hu